

HIKOKI

HIGH PERFORMANCE POWER TOOLS

Catálogo
electroportátil
2018-2019





Koki Holdings Co., Ltd.

Shinagawa Intercity Tower A 15-1, Konan 2-Chome, Minato-ku
108-6020 TOKYO - JAPAN

HIKOKI POWER TOOLS IBERICA, S.A.

SERVICIO DE ATENCION AL CLIENTE: 902 364 916
www.hikoki-powertools.es

Descárgate el catalogo on-line en www.hikoki-powertools.es/catalogos

Síguenos en:



DISTRIBUIDOR:

HIKOKI se reserva el derecho de introducir modificaciones técnicas, de diseño y/o equipamiento

Catálogo editado en Octubre de 2018



La innovación y tecnología Japonesa nunca se detienen

Desde 1948, hemos estado diseñando y desarrollando herramientas eléctricas de alto rendimiento. Durante más de 70 años, nuestros ingenieros han utilizado sus conocimientos tecnológicos, habilidades y experiencia para mejorar constantemente nuestras herramientas eléctricas. Guiados por los principios de diseño japoneses, cada elemento de nuestros productos se elige para mejorar el rendimiento, el equilibrio, la usabilidad, la longevidad y el control de la herramienta.

La atención a estos detalles, aseguran al profesional la realización del trabajo de modo más rápido y fácil. Eso es lo que nos impulsa a seguir adelante.

HiKOKI
HIGH PERFORMANCE POWER TOOLS

Estamos orgullosos de presentarle nuestro catálogo 2018-2019. Consulte las herramientas eléctricas de alto rendimiento HiKOKI de este año. Algunos de los modelos cuentan ya con el último diseño y las últimas tecnologías en las que nuestros diseñadores e ingenieros han estado trabajando.



HITACHI
HITACHI POWER TOOLS



HiKOKI
HIGH PERFORMANCE POWER TOOLS

WE ARE HiKOKI. JAPANESE TECHNOLOGY



Batería MULTI VOLT

Potencia AC. Libre de conexión.

La nueva generación de baterías MULTI VOLT, tiene prácticamente la misma apariencia, peso y tamaño que la batería actual de 18V, pero su tecnología interna es la que marca la diferencia.

Las últimas innovaciones han contribuido a mejorar su rendimiento. El doble voltaje le proporciona la potencia óptima a la herramienta, sin la molestia de cables.

Es compatible con prácticamente todas las herramientas eléctricas HiKOKI a batería de 18V deslizante, lo que significa que puede cambiar fácilmente de una herramienta eléctrica a otra, independientemente de la tensión.

Está a sólo un clic de distancia de lograr la máxima potencia y rendimiento.



**BRUSH
LESS**
Brushless Motor

Motores Brushless (AC)

Eficiencia duradera.

El profesional ya no tiene que preocuparse por perder voltaje y potencia cuando usa cable de extensión. Nuestros modelos con motores Brushless (AC) cuentan con un circuito electrónico de control que ofrece una salida de potencia continua y constante.

Tecnología que brinda un nivel completamente nuevo de rendimiento y durabilidad a nuestra gama de herramientas eléctricas para trabajos pesados. Con el innovador motor Brushless (AC) obtendrás más potencia y menos consumo de energía.

Se han suprimido algunas de las principales piezas de desgaste, lo que la hace una herramienta eléctrica compacta y ligera, con menos desgaste y menos mantenimiento. Esto también contribuye al hecho de que el motor dura más y opera de manera mucho más eficiente que los motores convencionales con escobillas.



**BRUSH
LESS**
Brushless Motor

Serie de Clavadoras a batería

Máxima potencia y libertad.

Experimenta la misma potencia que con las clavadoras neumáticas, pero sin manguera de aire, cable de alimentación o carga de gas. La serie de clavadoras HiKOKI a batería de litio, están diseñadas para que la distancia entre el mango y el centro de gravedad sea mínima y que tenga una alta usabilidad. Además, el agarre suave y ergonómico, hace que el trabajo sea lo más fácil y cómodo posible.

El exclusivo sistema **Air Spring Drive System** (sistema de accionamiento por resorte neumático), integrado dentro de la herramienta, no requiere cartuchos de gas, por lo que se minimiza el mantenimiento. El sistema de bloqueo Dry-fire evita marcas no deseadas o arañazos en el material, por lo que puede confiar en que obtendrá un acabado óptimo en su trabajo.





HiKOKI
HIGH PERFORMANCE POWER TOOLS

3 AÑOS
GARANTÍA*

CONSIGA SU EXTENSIÓN DE GARANTÍA, REGISTRÁNDOSE EN:
www.hikoki-powertools.es/garantias

* verificar las condiciones en www.hikoki-powertools.es/garantias/



Baterías MULTI VOLT

Potencia AC. Libre de conexión.



Esta batería de nueva generación, tiene prácticamente la misma apariencia, peso y tamaño que la batería actual de 18V, pero su tecnología interna es la que marca la diferencia.

Las últimas innovaciones han contribuido a mejorar su rendimiento. El doble voltaje le proporciona la potencia óptima a la herramienta, incluso sin la molestia de cables.

Es compatible con prácticamente todas las herramientas eléctricas HIKOKI a batería de 18V deslizante, lo que significa que puede cambiar fácilmente de una herramienta eléctrica a otra, independientemente de la tensión.

En resumen, está a solo un clic de distancia de lograr la máxima potencia y rendimiento.

hikoki-powertools.es

HIKOKI
HIGH PERFORMANCE POWER TOOLS

1.080W

Alta potencia

Al combinar la nueva gama de baterías MULTI VOLT y herramientas MULTI VOLT de 36V, ofrecen una potencia sin precedentes, equivalente a más de 1.000W con un tamaño y peso reducido.

Compacta y ligera

La batería MULTI VOLT tiene casi el mismo tamaño y peso de una batería de 18V (BSL 1850 / BSL 1860), y produce la potencia de una batería de 36V.

Mismo tamaño



El voltaje cambia automáticamente entre 18V y 36V

La batería MULTI VOLT deslizante, está diseñada para que sea compatible con las herramientas de 18V, el voltaje de la batería cambia automáticamente entre los 2 voltajes, 36 V¹ 2,5 Ah y 18 V 5,0 Ah, según la herramienta utilizada.

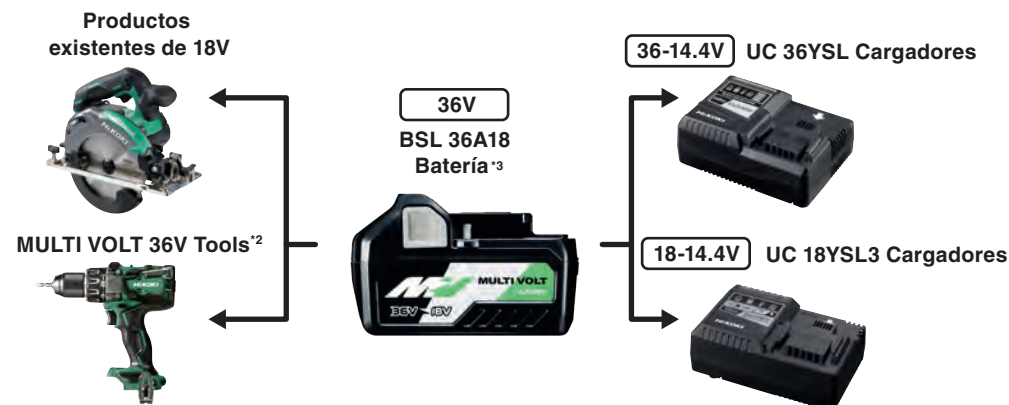

*1. Compatible únicamente con las herramientas MULTI VOLT de 36V.

*2. No es compatible con las siguientes baterías existentes: BSL 3620/3625/3626/3660, BSL 18xx and BSL 14xx series.

*3. No es compatible con los productos 36v existentes que son compatibles con BSL 3620, BSL 3625, BSL 3626 or BSL 3660.



C3606DA



CR36DA



DH36DPA



DS36DA



DV36DA



WH36DB



WR36DB



G3613DA

INDICE DE MODELOS

402933.....	45, 47	DH24PG.....	74	G12SR4(S)/G12SR4(S)Y3.....	87	M8SA2.....	121
C10FCE2.....	116	DH24PH.....	74	G12STA(S)/G12STA(S)Y3.....	87	NR1890DBCL/ NR1890DBCLW7.....	58
C12RSH2.....	117	DH26PB.....	75	G12SW(S).....	88	NT1850DBSL.....	59
C18DSLW4.....	56	DH26PC.....	75	G13BA.....	92	NT1865DBSL.....	59
C3606DA.....	57	DH28PBY.....	75	G13BY.....	93	P20SA2.....	121
C6MEY.....	112	DH28PC.....	77	G13SB3(S)/G13SB3(S)Y2/G13SB3(S)YG.....	91	P20SF.....	121
C6SS.....	112	DH28PCY.....	76	G13SE2(S).....	91	RB40SA.....	115
C7BUM.....	113	DH28PMY.....	77	G13SN2/G13SN2Y3.....	90	RB40VA.....	115
C7SS.....	113	DH30PC2.....	78	G13SQ2.....	90	RH600T.....	125
C7ST.....	113	DH36DPA.....	47	G13SR4(S).....	90	RH650V.....	125
C7UY.....	114	DH40MC.....	78	G13STA(S).....	89	RP150YB.....	123
C8FSE.....	116	DH40MEY.....	79	G13SW(S).....	91	RP250YDL.....	124
C9BU3.....	114	DH45ME.....	79	G13VA.....	94	RP250YE.....	123
C9U3.....	114	DH52ME.....	80	G13VE.....	92	RP300YDL.....	124
CC14SF.....	100	DH52MEY.....	80	G13YC2.....	92	RP350YE.....	124
CE16SA.....	103	DM20V.....	69	G15VA.....	94	S18SB.....	101
CE18DSLW4.....	54	DN18DSSL4.....	33	G15YC2.....	94	SAT180.....	102
CJ110MV/CJ110MVA.....	111	DS10DAL.....	30	G18DBBLW2.....	52	SAY150A.....	101
CJ160V/CJ160VA.....	111	DS14DJL.....	30	G18DBL/G18DBLW7.....	51	SB10V2.....	120
CJ18DSLW4.....	56	DS18DBL2/DS18DBL2W4.....	32	G18DLW4.....	50	SB8V2.....	120
CJ90VST.....	110	DS18DBSL.....	32	G18DSLWJ/G18DSLW4.....	50	SP18SB.....	102
CM12Y.....	100	DS18DJL.....	31	G18SE3UX/G23SC3UX.....	96	SP18VA.....	102
CM5SB.....	93	DS36DA.....	33	G23MRWD.....	97	SV12SD.....	119
CM75EBP.....	100	DV13SS/DV13VSS.....	67	G23SEYWD.....	97	SV12SG.....	118
CM9SRWS.....	98	DV14DJL.....	35	G23ST.....	95	SV12SH.....	118
CM9UBYWS.....	98	DV16SS.....	68	G23SU.....	95	SV13YA/SV13YB.....	119
CN16SA.....	103	DV16V.....	68	G23SW2W7/G23SW2WW.....	95	SV15YC.....	120
CN18DSLW4.....	54	DV16VSS.....	68	G23SWU.....	96	UM12VST.....	71
CR10DL.....	55	DV18DBL2/DV18DBL2W4.....	37	G3613DA.....	51	UM16VST.....	71
CR13V2.....	109	DV18DBSL/DV18DBSLW3/DV18DBSLWQ.....	37	GP10DL.....	52	UR18DSL.....	57
CR13VBY.....	110	DV18DCL2.....	36	GP2S2.....	99	VTV16L3.....	70
CR18DBLWJ/CR18DBLW4.....	55	DV18DJL.....	36	GP3V/GP5V.....	99	W6V4/W6VMWA.....	105
CR36DA/CR36DAW4.....	56	DV18V.....	69	H25PV.....	82	W8VB2.....	105
CV18DBLW4.....	53	DV20VB2/DV20VB2WV.....	69	H41MB2.....	82	WH10DAL.....	40
CV350VW1.....	108	DV20VD/DV20VDW4.....	70	H45ME.....	83	WH18DBDL2/WH18DBDL2W4.....	41
D10VC3.....	66	DV22VW4.....	70	H45MEY.....	83	WH36DB.....	43
D10VST.....	65	DV36DA.....	38	H60MC.....	83	WR14VE.....	106
D13VB3.....	66	FCJ65V3.....	110	H60ME.....	84	WR16SE.....	106
D13VG.....	66	FDV16VB2.....	67	H60MEY.....	84	WR18DBDL2/WR18DBDL2W4.....	41
D13VL.....	67	FSV10SA.....	119	H65SB3.....	85	WR18DShLW4/WR18DShLWP.....	42
D6SH(A).....	65	G12SA3(S).....	89	H70SA.....	85	WR22SE.....	107
DB3DL2.....	29	G12SE2(S).....	89	H70SD.....	86	WR25SE.....	107
DH18DBL/DH18DBLW4.....	45	G12SN2.....	88	H90SG.....	86	WR36DB.....	43
DH18DSLW4.....	45	G12SQ2.....	88	M12V2.....	122		

INDICE DE FAMILIAS



HERRAMIENTAS

A BATERÍA	27
AMOLADORAS	48
ATORNILLADORES DE IMPACTO	39
CIZALLAS Y PUNZONADORAS.....	54
CLAVADORAS A BATERÍA.....	58
MARTILLOS	44
MULTIHERRAMIENTAS.....	53
RADIOS.....	57
SIERRAS SABLE, CALADORAS Y CIRCULARES.....	55
TALADROS ATORNILLADORES.....	28
TALADROS COMBINADOS	34
COMBINACION DE CARGADORES Y BATERIAS	60

HERRAMIENTAS

ELECTROPORTÁTILES	63
AMOLADORAS.....	87
ASPIRADORES.....	123
ATORNILLADORES.....	104
CIZALLAS Y PUNZONADORAS.....	103
CORTADORAS Y TRONZADORAS.....	100
DECAPADORAS	125
INGLETADORAS.....	116
LIJADORAS, CEPILLOS Y FRESADORAS	118
LIJADORAS Y PULIDORAS.....	101
MARTILLOS	72
MEZCLADORES	71
MULTIHERRAMIENTAS.....	108
SIERRAS SABLE, CALADORAS Y CIRCULARES.....	109
SOPLADORES.....	115
TALADROS.....	64

ACCESORIOS

	BROCAS PARA MARTILLOS SDS-PLUS 4-FILOS Ø 5 – 16 MM	130, 133
	BROCAS PARA MARTILLOS SDS-PLUS 4-FILOS Ø 18 – 32 MM	134
	BROCAS PARA MARTILLOS SDS-PLUS 2-FILOS PROFESIONAL	135, 141
	BROCAS PARA MARTILLOS SDS-PLUS SEMI-PROFESIONAL	142, 143
	BROCAS PARA MARTILLOS SDS-MAX 4-FILOS Ø 12 – 15 MM	145
	BROCAS PARA MARTILLOS SDS-MAX 4-FILOS Ø 16 – 52 MM	146, 147
	BROCAS PARA MARTILLOS SDS-MAX 2-FILOS Ø 12 – 15 MM	148
	BROCAS PARA MARTILLOS SDS-MAX SEMI-PROFESIONAL	149
	BROCAS PARA MARTILLOS PERFORADORES SDS-PLUS/SDS-MAX CON EXTRACCIÓN DE POLVO	150, 151
	CORONAS PERFORADORAS SDS-MAX TCT	152, 153
	BROCAS PARA MARTILLOS 13 MM HEXAGONAL	154
	BROCAS PARA MARTILLOS 19 MM HEXAGONAL	155
	BROCAS PARA MARTILLOS ESTRIADO RECTO	156
	BROCAS PARA MARTILLOS CORONAS DE NÚCLEO HUECO	157

	BROCAS PARA MARTILLOS SISTEMA VARIABLE	158
	BROCAS MAMPOSTERÍA	159, 160
	BROCAS MULTI-CORTE	161, 162
	BROCAS PARA METAL HSS-R DIN 338 HSS-G DIN 338 HSS-CO DIN 338	163, 177
	BROCAS HUECAS PARA METAL	179, 184
	BROCAS PARA MADERA	185, 186
	BROCAS DE BARRENA	187, 189
	BROCAS PLANAS PARA MADERA	190, 192
	SIERRAS DE CORONA HSS	193, 196
	SIERRAS DE CORONA CON DIENTES DE CARBURO	197, 198
	BROCAS DIAMANTE	199, 200
	MEZCLADORES	201, 202
	PORTABROCAS Y LLAVES	203, 205
	PUNTEROS Y CINCELES	206, 212

	PUNTAS DE IMPACTO	213, 214
	PUNTAS DE ATORNILLAR	215, 218
	SETS PUNTAS DE ATORNILLAR	219, 222
	LLAVES DE VASO	223, 228
	DISCOS DE DIAMANTE	229, 234
	DISCOS ABRASIVOS PARA CORTE Y AMOLADO	235, 240
	ACCESORIOS AMOLADORAS	241, 242
	FRESAS DE CARBURO	243, 247
	BROCAS PARA CHAPA	248, 249
	BROCAS COMBI DRILL	250
	CEPILLOS DE ACERO	251, 254
	DISCOS PARA SIERRA CIRCULAR E INGLETADORA	255, 260
	HOJAS DE SIERRA DE CALAR	261, 268
	HOJAS DE SIERRA SABLE	269, 279
	ACCESORIOS MULTI-HERRAMIENTA	281, 292
	SIERRAS DE CORREA	293

	CUCHILLAS PARA CEPILLOS	294
	FRESAS	295, 300
	PAPEL DE LIJA	301, 309
	BONETES DE LANA	310
	PULIR	311
	ACCESORIOS PARA ASPIRADORAS	312, 313
	ACCESORIOS PARA DECAPADORES	313
	GRAPAS	314
	TIRAS DE TORNILLOS	315, 316
	CLAVOS	317, 319
	OTROS ACCESORIOS	320
	PROTECCIÓN LABORAL	321, 322
	MASCARILLAS PROTECTORAS	323

OTROS

	RED DE SERVICIOS POST-VENTA	324, 325
---	------------------------------------	---------------------

BRUSHLESS

Brushless Motor

Motor sin escobillas Original de HIKOKI

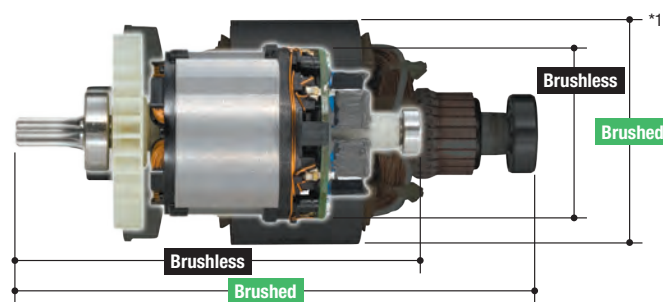

- No necesita reemplazar ESCOBILLAS
- Placa electrónica Original de HIKOKI



Alta durabilidad,
Libre de
mantenimiento



Compatible
con cualquier
generador *2



Compacto y
Ligero



Resistente a la caída
de Voltaje *2



*1. Comparando el motor sin escobillas del atornillador de impacto WR16se con el Motor Convencional del Atornillador de impacto WR16SA.

*2. Solamente las características de las herramientas de motor sin escobillas eléctricas (AC) (con cable)

AC (corded)

Herramientas Eléctricas con motor sin escobillas

Martillo Picador
H45MEY

► P.83



Martillo Picador
H45ME

► P.83



Martillo Demoledor
H60ME

► P.84



Martillo Combinado
DH45ME

► P.79



Martillo Combinado
DH52MEY

► P.80



Martillo Demoledor
H60MEY

► P.84



Martillo Combinado
DH52ME

► P.80



Martillo Combinado
DH40MEY

► P.79



Mini-amoladora a batería
G13VE

► P.92



Atornillador de impacto
WR14VE

► P.106



Atornillador de impacto
WR16SE

► P.106



Atornillador de impacto
WR22SE

► P.107



Atornillador de impacto
WR25SE

► P.107



Sierra Circular
C6MEY

► P.112



DC (cordless)

Herramientas a batería con motor sin escobillas

18V Batería

Taladro atornillador
DS18DBL2
DS18DBL2W4
▶ P.32



Taladro combinado
DV18DBL2
DV18DBL2W4
▶ P.37



▶ P.45
Martillo Combinado
DH18DBL
DH18DBLW4

Atornillador de impacto
WH18DBDL2
WH18DBDL2W4
▶ P.41



Taladro combinado
DV18DBSL
DV18DBSLWQ
DV18DBSLW3
▶ P.37



Atornillador de impacto
WR18DBDL2
WR18DBDL2W4
▶ P.41



Taladro Atornillador
DS18DBSL
▶ P.32



Clavadora
NR1890DBCL
NR1890DBCLW7
▶ P.58



Clavadora
NT1850DBSL
▶ P.59



Clavadora
NT1865DBSL
▶ P.59

Mini-Amoladora
G18DBL
G18DBLW7
▶ P.51



Mini-amoladora a batería
G18DBBLW2
▶ P.52



Multi herramienta
CV18DBLW4
▶ P.53



Sierra sable
CR18DBLWJ
CR18DBLW4
▶ P.55



36V Batería

Taladro atornillador
DS36DA
▶ P.33



Taladro combinado
DV36DA
▶ P.38



Atornillador de impacto
WH36DB
▶ P.43



Atornillador de impacto
WR36DB
▶ P.43



Martillo Perforador
DH36DPA
▶ P.47



Mini rebarbaras
G3613DA
▶ P.51



Sierra de sable
CR36DA / CR36DAW4
▶ P.56



Sierra circular
C3606DA
▶ P.57

■ Construcción de cuerpo de Aluminio (AHB)

AHB

ALUMINIUM HOUSING BODY

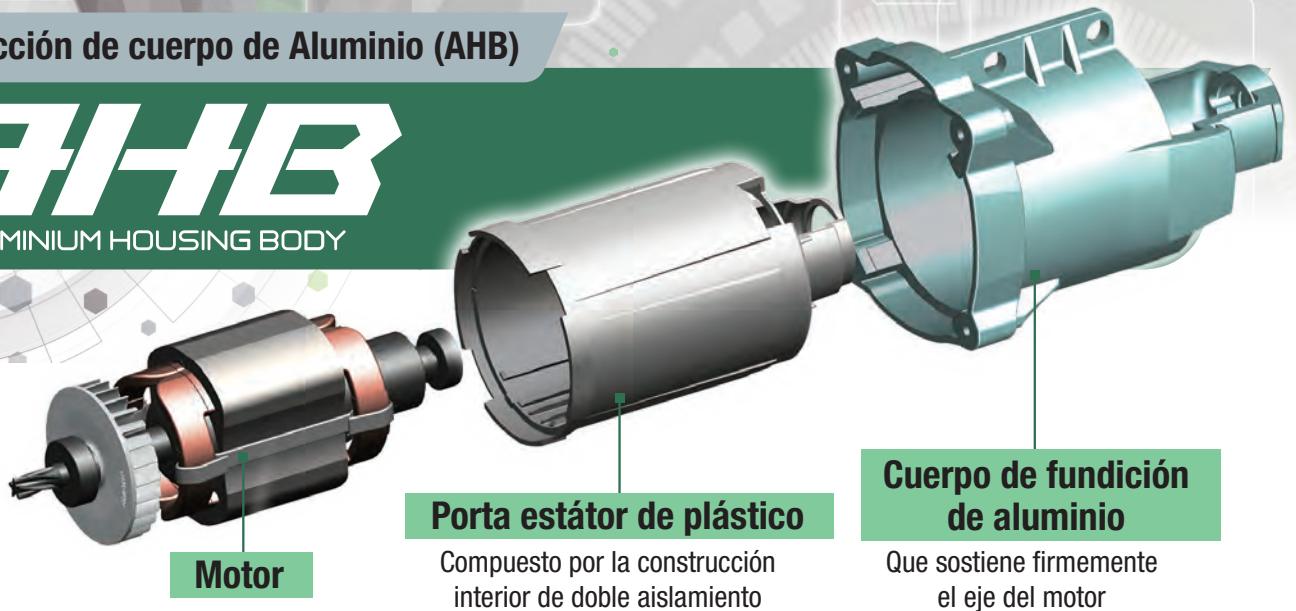

Motor

Porta estátor de plástico

Compuesto por la construcción interior de doble aislamiento

Cuerpo de fundición de aluminio

Que sostiene firmemente el eje del motor

Robusto y de alta durabilidad

1 Construcción interior de doble aislamiento con un cuerpo de fundición de aluminio y un porta estátor de plástico

La construcción interior de doble aislamiento con un cuerpo muy robusto de fundición de aluminio y un porta estator de plástico hacen que la carcasa sea más robusta, mejorando significativamente la durabilidad de la unidad del motor.

■ Sistema de protección anti-vibración para el usuario

UVP

USER VIBRATION PROTECTION

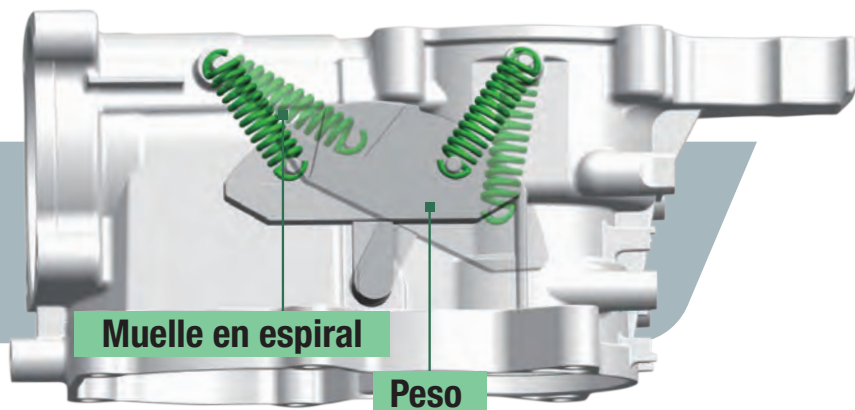

Muelle en espiral

Peso

Reduce la vibración y mejora la eficiencia del trabajo

1 Péndulo de absorción de vibración dinámico, original de HIKOKI para DH40MEY

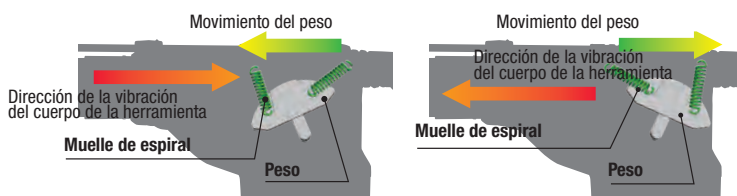

2 Empuñadura con absorción de vibración

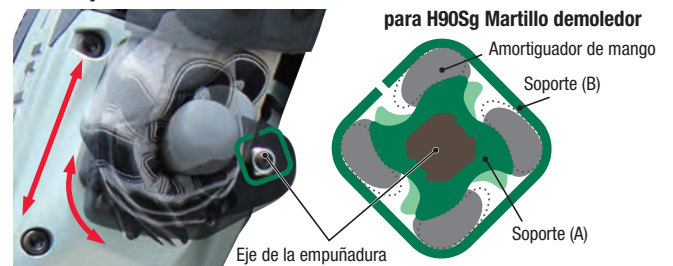

Reduce la vibración de la unidad principal mediante cuatro Amortiguadores de manivela doblados por el soporte giratorio (A).

■ Empuñadura anti vibración (LVH)

LVH

LOW VIBRATION HANDLE

Proporciona un alto efecto de absorción de vibraciones a la unidad transitoria (amortiguadores de caucho) y una unidad de bisagra

■ Protección IP

IP56



El índice de protección IP, es un sistema de codificación internacional, dado por la IEC (Comisión Electrónica Internacional) con la norma IEC 60529, que califica el grado de protección que proporcionan los equipos electrónicos ante el polvo y líquidos.

El primer dígito, indica la protección a la intrusión de objetos sólidos o polvo y el segundo la protección contra el agua.

5
6

No se impide totalmente la entrada de polvo, pero el mismo no debe entrar en tales cantidades que interfieran con el correcto funcionamiento del equipamiento.

La cantidad de agua que se introduzca, en caso de inundación esporádica o temporal, no debe dañar el interior, por ejemplo, bajo los efectos de fuertes chorros o golpes de mar.

■ Reactive Force Control (RFC)

RFC

REACTIVE FORCE CONTROL

Cuando la función de control detecta la sobrecarga, esta hace que el motor se pare, evitando la torsión de muñeca y otras posibles lesiones en el usuario.

■ Nuevas Baterías de litio 6.0Ah

Li-ion

Innovador diseño,
alta capacidad

Baterías de Litio de 6Ah*



1 20% más de trabajo

Por carga en el mismo tamaño y peso (Comparado con la batería de 5.0Ah)*

2 Máxima compatibilidad

Con todas las herramientas HIKOKI inalámbricas de 14.4V / 18V deslizantes a la misma tensión

3 Mayor vida útil

Que se alcanza gracias al circuito de protección Multiplex, que previene la sobrecarga, la carga excesiva y la descarga excesiva.

*Las cifras de capacidad de la batería son valores nominales.

SIMBOLOGIA



Doble aislamiento



Control electrónico



Arranque progresivo



Velocidad variable



2 velocidades eléctricas



Reversible



Embrague de deslizamiento



Avance pendular



Acción orbital



Bloqueo eje



Freno eléctrico



Empuñadura anti-vibración



Función de soplado



Aspiración de polvo



Profundidad de corte



Capacidad de batería y tiempo de carga



Mayor durabilidad de motor e interruptor. Mayor capacidad por carga. Libre de mantenimiento, no necesita cambiar escobillas



Sistema de control activo



Control fuerza reactiva



Construcción interior de doble aislamiento con un cuerpo muy robusto de fundición de aluminio y un soporte interior del estator de plástico



Sistema de protección de la vibración. Reduce la fatiga del operario, incluso durante periodos largos de trabajo



Empuñadura de absorción de la vibración



Triple impacto



IP56. Resistente al polvo y al agua



Batería de Litio



Luz led



Inserción SDS-MAX



Inserción SDS-PLUS



Inserción Hexagonal



Inserción Hexagonal de 28,5 mm



Inserción de estriado recto



Válvula de descompresión: facilita el arranque reduciendo la presión interna del cilindro



Reduce un 70% las emisiones, un 40% el consumo de combustible y un 50% menos de CO. Es respetuoso con el medio ambiente



Nueva generación de baterías y herramientas Multi Volt, permite proporcionar un doble voltaje de 36V (2,5Ah) o 18V (5,0Ah). El voltaje de la batería viene determinado por la herramienta que está conectada.



Batería de 1,5Ah



Batería de 3Ah



Batería de 5Ah



Batería de 2,6Ah



Batería de 4Ah



Batería de 6Ah

series 36V

8 MODELOS^{*1}



MULTI VOLT

AC POWER. DC FREEDOM.



Martillo Perforador
DH36DPA
▶ P.47



Mini-amoladoras
G3613DA
▶ P.51

Taladro atornillador
DS36DA
▶ P.33



Martillos combinados

Amoladoras

Taladros atornilladores

Atornillador de impacto



Atornillador de impacto
WH36DB
▶ P.43



36V(2.5Ah*)
BSL36A18^{*3}
▶ P.9

Deslizante
Baterías Li-ion



Atornillador de impacto
WR36DB
▶ P.43



▶ P.38
Taladro combinado
DV36DA

Sierras



Sierra de sable
CR36DA / CR36DAW4
▶ P.56



Sierra circular
C3606DA
▶ P.57

*1. El número de modelos de baterías incluidos en este catálogo.

*3. Solo compatible con las herramientas Multi volt y herramientas 18V HIKOKI. Consultar página 9.

*4. Las cifras de capacidad de la batería son valores nominales.

27 MODELOS¹

series 18V

Taladro atornillador angular
DN18DSSL4
▶ P.33

Taladro combinado
DV18DBSL
DV18DBSLWQ
DV18DBSLW3
▶ P.37

Taladro atornillador
DS18DBSL
▶ P.32

Taladro atornillador
DS18DJL
▶ P.31

Taladro combinado
DV18DJL
▶ P.36

Taladro atornillador
DS18DBL2
DS18DBL2W4
▶ P.32

Taladro combinado
DV18DBL2
DV18DBL2W4
▶ P.37

Atornillador de impacto
WH18DBDL2
WH18DBDL2W4
▶ P.41

Taladros atornilladores y combinados

Martillos
-combi.

Otros

Atornillador de impacto



18V(3.0Ah*)
BSL1830



18V(3.0Ah*)
BSL1830C



18V(4.0Ah*)
BSL1840



18V(2.0Ah*)
BSL1820



18V(5.0Ah*)
BSL1850



18V(6.0Ah*)
BSL1860



18V(1.5Ah*)
BSL1815X

Deslizante Baterías Li-ion

▶ P.61

Clavadora

Corte

Sierra

Mini Amoladora

Multi Herramienta
CV18DBLW4
▶ P.53

Mini-amoladora
G18DBL
G18DBLW7 ▶ P.51

Atornillador de impacto
WR18DSHLWP /
WR18DSHLW4
▶ P.42



Sierra circular
C18DSLW4
▶ P.56

Sierra de calar
CJ18DSLW4
▶ P.56



Sierra sable
CR18DBLWJ
CR18DBLW4
▶ P.55

Mini-amoladora
G18DBLW2
▶ P.52

Cizalla
CE18DSLW4
▶ P.54



Mini-amoladora
G18DSLW4
G18DSLWJ
▶ P.50



Punzonadora
CN18DSLW4
▶ P.54

Martillo combinado
DH18DBL
DH18DBLW4
▶ P.45



Martillo combinado
DH18DSLW4
▶ P.45

Radio
UR18DSL
▶ P.57



Taladro combinado
DV18DCL2
▶ P.36



Taladro atornillador



Clavadora
NT1850DBSL
▶ P.59



Clavadora
NT1865DBSL
▶ P.59



Clavadora
NR1890DBCL /
NR1890DBCLW7
▶ P.58

Mini-amoladora
G18DLW4
▶ P.50



18V(3.0Ah²)
BCL1830



18V(1.5Ah²)
BCL1815



18V(4.0Ah²)
BCL1840



A presión Baterías Li-ion

▶ P.61

Mini-amoladora

*1. El número de modelos de baterías incluidos en este catálogo.
*2. Las cifras de capacidad de la batería son valores nominales.

5 MODELOS*1

series 14,4V



Taladro
Atornillador
DS14DJL
▶ P.30



Taladro
Combinado
DV14DJL
▶ P.35

Taladros atornilladores / combinados



▶ P.61

Deslizante Baterías Li-ion

Corte

Otros



Cizalla
CE18DSLW4
▶ P.54



Radio
UR18DSL
▶ P.57



Punzonadora
CN18DSLW4
▶ P.54

*1. El número de modelos de baterías incluidos en este catálogo.
*2. Las cifras de capacidad de la batería son valores nominales.

4 MODELOS¹

series 10,8V

Amoladoras

Amoladora recta GP10DL
▶ P.52

Sierras

Sierra de Sable CR10DL
▶ P.55

Taladros atornilladores

Taladro atornillador DS10DAL
▶ P.30

Atornilladores de impacto

Atornillador de impacto WH10DAL
▶ P.40

A presión
Baterías Li-ion
▶ P.61

10.8V(1.3Ah^{**} / 1.5Ah^{**})
BCL1015S / BCL1015

10.8V(3.0Ah^{**})
BCL1030 / BCL1030M

1 MODELO¹

series 3,6V

A presión
Baterías Li-ion

Taladros atornilladores

Taladro Atornillador DB3DL2
▶ P.29

3.6V(1.5Ah^{**})
EBM315
▶ P.61

¹. El número de modelos de baterías incluidos en este catálogo.
³. Solo compatible con las herramientas Multi volt y herramientas 18V HIKOKI. Consultar página 15.
⁴. Las cifras de capacidad de la batería son valores nominales. 23

41 Modelos^{*1}

Amoladoras



Deslizante 18 V
G18DSLWJ
G18DSLW4
▶ P.51



Presión 18 V
G18DLW4
▶ P.50

Ø disco 115



Deslizante 18 V
G18DBBLW2
▶ P.52

Ø disco 125

Ø muela 25

Presión
10,8 V
GP10DL
▶ P.52



Mini-amoladoras
G3613DA
▶ P.47



Deslizante 18 V
G18DBL
G18DBLW7
▶ P.51







HIKOKI

HERRAMIENTAS A BATERIA

ÍNDICE TALADROS ATORNILLADORES

MODELO / PORTABROCAS	ACERO	MADERA	MÁXIMO APRIETE	TENSIÓN	Ah	TIPO DE TRABAJOS	ICONOS
DB3DL2  5 mm	5mm	x	5Nm	3,6V	1,5Ah	Ligeros	
DS10DAL  10mm	10mm	29mm	36Nm	10,8V	1,5Ah	Ligeros	
DS14DJL  13mm	13mm	30mm	47Nm	14,4V	1,5Ah	Ligeros	
DS18DJL  13mm	13mm	38mm	53Nm	18V	1,5Ah	Ligeros	
DS18DBSL  13mm	13mm	50mm	70Nm	18V	5,0Ah	Medios	 
DS18DBL2  13mm	13mm	76mm	136Nm	18V	5,0Ah	Duros	  
DS18DBL2W4  13mm	13mm	76mm	136Nm	18V	x	Duros	  
DS36DA  13mm	16mm	102mm	138Nm	36V	2,5Ah	Duros	   
DN18DSLL4  10mm	10mm	28mm	x	18V	x	Medios	

TALADROS ATORNILLADORES



TALADRO ATORNILLADOR A BATERÍA DE LITIO

DB3DL2



ESPECIFICACIONES

Atornillado	Madera 3,8×38 mm / acero 5 mm / roscado 5 mm
Inserción	1/4
Máximo apriete	5 Nm
Par de apriete	0,3-2,9 Nm
Tensión	3,6 V Li-ion Presión
Revoluciones	0-600/0-200 rpm
Largo	268 mm
Peso	0,45 Kg
Modelo batería	EBM315
Modelo cargador	UC3SFL
Accesorios suministrados	2 baterías. Cargador. Punta Philips. Maletín.



5Nm

1.5Ah
Li-ion

LED



Puntas pág.215

| 21 Posiciones de par de apriete. | Convertible de la posición de pistola a atornillador vertical. | Mecanismo de apriete manual que permite ser utilizado como un destornillador manual. | Incluye un botón de bloqueo para evitar que el motor arranque aunque el interruptor se active por error. | Luz led. | Uso continuo en trabajos ligeros.

TALADRO ATORNILLADOR A BATERÍA DE LITIO

DS10DAL



ESPECIFICACIONES

Portabrocas	10 mm
Capacidad Acero	10 mm
Capacidad Madera	29 mm
Atornillado	Madera 5,8×45 mm / roscado 6 mm
Máximo apriete	36 Nm
Tensión	10,8 V Li-ion Presión
Revoluciones	0-1.300/0-350 rpm
Largo	170 mm
Peso	1 Kg
Modelo batería	BCL1015
Modelo cargador	UC10SL2
Accesorios suministrados	2 baterías. Cargador. Punta. Maletín.



36Nm

1.5Ah
Li-ion

LED



Puntas pág.215

| 21 posiciones de par apriete. | 2 velocidades variables y reversibles. |
Uso continuo en trabajos medios

TALADRO ATORNILLADOR A BATERÍA DE LITIO

DS14DJL



ESPECIFICACIONES

Portabrocas	13 mm
Capacidad Acero	13 mm
Capacidad Madera	30 mm
Atornillado	Madera 6×75 mm / roscado 6 mm
Máximo apriete	47 Nm
Tensión	14,4 V Li-ion Deslizante
Revoluciones	0-1.250/0-450 rpm
Largo	213 mm
Peso	1,6 Kg
Modelo batería	BSL1415
Modelo cargador	UC18YKSL
Accesorios suministrados	2 baterías. Cargador. Punta. Maletín.



47Nm

1.5Ah
Li-ion

LED



Puntas pág.215

| Cuerpo compacto, empuñadura ergonómica. | Portabrocas automático.
| 22 posiciones de par apriete. | Selector de dos velocidades. | Uso
continuo en trabajos medios.



TALADRO ATORNILLADOR A BATERÍA DE LITIO

DS18DJL



ESPECIFICACIONES

Portabrocas	13 mm
Capacidad Acero	13 mm
Capacidad Madera	38 mm
Atornillado	Madera 6,8x50 mm / roscado 6 mm
Máximo apriete	53 Nm
Tensión	18 V Li-ion Deslizante
Revoluciones	0-1.250/0-450 rpm
Largo	213 mm
Peso	1,7 Kg
Modelo batería	BSL1815
Modelo cargador	UC18YKSL
Accesorios suministrados	2 baterías. Cargador. Punta. Maletín.



53Nm

1.5Ah
Li-ion

LED



Puntas pág.215

| Cuerpo compacto, empuñadura ergonómica. | Portabrocas automático. | Luz Led. | 22 posiciones de par de apriete. | Selector de dos velocidades. | Uso continuo en trabajo duros.

TALADRO ATORNILLADOR A BATERÍA DE LITIO

DS18DBSL**ESPECIFICACIONES**

Portabrocas	13 mm
Capacidad Acero	13 mm
Capacidad Madera	50 mm
Atornillado	Madera 8×100 mm / roscado 6 mm
Máximo apriete	70 Nm
Tensión	18 V Li-ion Deslizante
Revoluciones	0-1.800/0-400 rpm
Largo	180 mm
Peso	1,9 Kg
Modelo batería	BSL1850
Modelo cargador	UC18YFSL
Accesorios suministrados	2 baterías. Cargador. Punta. Maletín apilable.

**70Nm****5.0Ah**
Li-ion**LED****BRUSH LESS**
Brushless Motor

Puntas pág.215

| 22 posiciones de par de apriete. | Motor sin escobillas. | Luz led. | Indicador luminoso del estado de la batería. | Uso continuo en trabajos duros.

TALADRO ATORNILLADOR A BATERÍA DE LITIO

DS18DBL2/DS18DBL2W4**ESPECIFICACIONES**

Portabrocas	13 mm
Capacidad Acero	13 mm
Capacidad Madera	76 mm
Atornillado	Madera 10×90 mm / roscado 6 mm
Máximo apriete	136 Nm
Tensión	18 V Li-ion Deslizante
Revoluciones	0-2.100/0-500 rpm
Largo	204 mm
Peso	2,5 Kg
Modelo batería (DS18DBL2)	BSL1850
Modelo cargador (DS18DBL2)	UC18YFSL
Accesorios suministrados (DS18DBL2)	2 baterías. Cargador. Empuñadura auxiliar. Punta. Maletín apilable.
Accesorios suministrados (DS18DBL2W4)	Empuñadura auxiliar. Punta. Se suministra sin batería, ni cargador

**136Nm****5.0Ah**
Li-ion**RFC**
REFLECTIVE FORCE CONTROL**LED****BRUSH LESS**
Brushless Motor

Puntas pág.215

DS18DBL2

| Alta rotación y velocidad de trabajo para una mayor eficiencia. | Motor sin escobillas. | Indicador luminoso del estado de la batería. | 22 posiciones de par de apriete. | Uso continuo en trabajos duros.

TALADROS ATORNILLADORES

TALADRO ATORNILLADOR A BATERÍA DE LITIO

DS36DA



ESPECIFICACIONES

Portabrocas	13 mm
Capacidad Acero	16 mm
Capacidad Madera	102 mm
Atornillado	Madera 12×100 mm / roscado 6 mm
Máximo apriete	138 Nm
Tensión	36/18V Li-ion Deslizante
Revoluciones	0-500 / 0-2.100 rpm
Dimensiones	204×78×262 mm
Peso	2,3 Kg
Modelo batería	BSL36A18
Modelo cargador	UC18YSL3
Accesorios suministrados	2 baterías. Cargador. Empuñadura auxiliar. Maletín apilable. Punta. Tope de profundidad.



138Nm

2.5Ah Li-ion

RFC REACTIVE FORCE CONTROL

LED

BRUSH LESS Brushless Motor



Puntas pág.215

| Alta rotación y velocidad de trabajo para una mayor eficiencia. | Batería Multi Volt: Alta potencia equivalente a 1080W, mismo tamaño que BSL1850 y el voltaje de la batería cambia automáticamente entre 18v y 36v según la herramienta que esté conectada. | Motor sin escobillas. | Indicador luminoso del estado de la batería. | 22 posiciones de par de apriete. | Uso continuo en trabajos duros.

TALADRO ATORNILLADOR ANGULAR

DN18DSSL4



ESPECIFICACIONES

Portabrocas	10 mm
Capacidad Acero	10 mm
Capacidad Madera	28 mm
Atornillado	Madera 5,1×38 mm
Tensión	18 V Li-ion Deslizante
Revoluciones	0-1.800 rpm
Largo	314 mm
Peso	1,7 Kg
Accesorios suministrados	Empuñadura auxiliar. Soporte para llave. Llave. Se suministra sin batería, ni cargador.



1.5Ah Li-ion



















LED



Puntas pág.215

| Cabezal compacto para facilitar el trabajo en lugares estrechos, sólo 66 mm. | Indicador luminoso del estado de la batería. | Luz led. | Uso continuo en trabajos duros.

ÍNDICE TALADROS COMBINADOS

MODELO/PORTABROCAS	ACERO	MADERA	MAMPOSTERÍA	MÁXIMO APRIETE	TENSIÓN	Ah	TIPO DE TRABAJOS	ICONOS
DV14DJL 13mm	13mm	32mm	13mm	50Nm	14,4V	1,5Ah	Ligero	
DV18DJL 13mm	13mm	38mm	13mm	55Nm	14,4V	1,5Ah	Ligero	
DV18DCL2 13mm	13mm	38mm	13mm	55Nm	18V	1,5Ah	Ligero	
DV18DBSL 13mm	13mm	50mm	13mm	70Nm	18V	5,0Ah	Medio	 
DV18DBSLWQ 13mm	13mm	50mm	13mm	70Nm	18V	3,0Ah	Medio	 
DV18DBSLW3 13mm	13mm	50mm	16mm	70Nm	18V	x	Medio	 
DV18DBL2 13mm	13mm	76mm	16mm	136Nm	18V	5,0Ah	Duro	  
DV18DBL2W4 13mm	13mm	76mm	16mm	136Nm	18V	x	Duro	  
DV36DA 13mm	16mm	102mm	20mm	138Nm	36V	2,5Ah	Duro	   

TALADROS COMBINADOS



TALADRO COMBINADO A BATERÍA DE LITIO

DV14DJL



ESPECIFICACIONES

Portabrocas	13 mm
Capacidad Acero	13 mm
Capacidad Mampostería	13 mm
Capacidad Madera	32 mm
Atornillado	Madera 8x50 mm / roscado 6 mm
Máximo apriete	50 Nm
Tensión	14,4 V Li-ion Deslizante
Revoluciones	0-1.400/0-350 rpm
Percusiones	0-19.600/0-4.900 ipm
Largo	220 mm
Peso	1,6 Kg
Modelo batería	BSL1415
Modelo cargador	UC18YKSL
Accesorios suministrados	2 baterías. Cargador. Cubierta de batería. Punta. Maletín.

50Nm

1.5Ah
Li-ion

LED



Puntas pág.215
Brocas pág.159



| Cuerpo compacto. | Empuñadura ergonómica. | Portabrocas automático. | Luz Led. | 22 posiciones de par de apriete. | Selector de dos velocidades. | Uso continuo en trabajos medios.



TALADRO COMBINADO A BATERÍA DE LITIO

DV18DJL



ESPECIFICACIONES

Portabrocas	13 mm
Capacidad Acero	13 mm
Capacidad Mampostería	13 mm
Capacidad Madera	38 mm
Atornillado	Madera 8×75 mm / roscado 6 mm
Máximo apriete	55 Nm
Tensión	18 V Li-ion Deslizante
Revoluciones	0-1.400/0-350 rpm
Percusiones	0-19.600/0-4.900 ipm
Largo	220 mm
Peso	1,7 Kg
Modelo batería	BSL1815
Modelo cargador	UC18YKSL
Accesorios suministrados	2 baterías. Cargador. Cubierta de batería. Maletín. Punta.



55Nm

Puntas pág.215
Brocas pág.159

| Cuerpo compacto, empuñadura ergonómica. | Portabrocas automático. | Luz Led. | 22 posiciones de par de apriete. | Selector de dos velocidades. | Uso continuo en trabajos medios.

TALADRO COMBINADO A BATERÍA DE LITIO

DV18DCL2



ESPECIFICACIONES

Portabrocas	13 mm
Capacidad Acero	13 mm
Capacidad Mampostería	13 mm
Capacidad Madera	38 mm
Atornillado	Madera 8×75 mm / roscado 6 mm
Máximo apriete	55 Nm
Tensión	18 V Li-ion Presión
Revoluciones	0-1.500/0-400 rpm
Percusiones	0-21.000/0-5.600 ipm
Largo	234 mm
Peso	1,6 Kg
Modelo batería	BCL1815
Modelo cargador	UC18YGL2
Accesorios suministrados	2 baterías. Cargador. Punta. Maletín.



55Nm

Puntas pág.215
Brocas pág.159

| Portabrocas de 13 mm. | 22 posiciones de par de apriete. | Uso continuo en trabajos medios.

TALADROS COMBINADOS

TALADRO COMBINADO A BATERÍA DE LITIO

**DV18DBSL/DV18DBSLWQ/
DV18DBSLW3**



ESPECIFICACIONES

Portabrocas	13 mm
Capacidad Acero	13 mm
Capacidad Mampostería	13 mm
Capacidad Madera	50 mm
Atornillado	Madera 8×100 mm / roscado 6 mm
Máximo apriete	70 Nm
Tensión	18 V Li-ion Deslizante
Revoluciones	0-1.800/0-400 rpm
Percusiones	0-27.000/0-6.000 ipm
Largo	180 mm
Peso (DV18DBSL)	2 Kg
Peso (DV18DBSLWQ)	1,6 Kg
Modelo batería (DV18DBSL)	BSL1850
Modelo batería (DV18DBSLWQ)	BSL1830C
Modelo cargador	UC18YFSL
Accesorios suministrados (DV18DBSL/DV18DBSLWQ)	2 baterías. Cargador. Punta. Maletín apilable.
Accesorios suministrados (DV18DBSLW3)	Punta. Se suministra sin batería, ni cargador



70Nm

3.0Ah
Li-ion

DV18DBSLWQ

5.0Ah
Li-ion

DV18DBSL

LED

BRUSH
LESS
Brushless Motor



Puntas pág.215
Brocas pág.159

DV18DBSL

| 22 posiciones de par de apriete. | Motor sin escobillas. | Luz led. | Indicador luminoso del estado de la batería. | Uso continuo en trabajos duros.

TALADRO COMBINADO A BATERÍA DE LITIO

DV18DBL2/DV18DBL2W4



ESPECIFICACIONES

Portabrocas	13 mm
Capacidad Acero	13 mm
Capacidad Mampostería	16 mm
Capacidad Madera	76 mm
Atornillado	Madera 10×90 mm / roscado 6 mm
Máximo apriete	136 Nm
Tensión	18 V Li-ion Deslizante
Revoluciones	0-2.100/0-500 rpm
Percusiones	0-31.500/0-7.500 ipm
Largo	204 mm
Peso	2,5 Kg
Modelo batería (DV18DBL2)	BSL1850
Modelo cargador (DV18DBL2)	UC18YFSL
Accesorios suministrados (DV18DBL2)	2 baterías. Cargador. Empuñadura auxiliar. Maletín apilable. Punta.
Accesorios suministrados (DV18DBL2W4)	Punta. Se suministra sin batería ni cargador



136Nm

5.0Ah
Li-ion

RFC
REACTIVE FORCE CONTROL

LED

BRUSH
LESS
Brushless Motor



Puntas pág.215
Brocas pág.159

DV18DBL2

| Alta rotación y velocidad de trabajo para una mayor eficiencia. | Motor sin escobillas. | Indicador luminoso del estado de la batería. | 22 posiciones de par de apriete. | Uso continuo en trabajos duros.

TALADRO COMBINADO A BATERÍA DE LITIO

DV36DA



ESPECIFICACIONES

Portabrocas	13 mm
Capacidad Acero	16 mm
Capacidad Mampostería	20 mm
Capacidad Madera	102 mm
Atornillado	Madera 12x100 mm / Roscado 6 mm
Máximo apriete	138 Nm
Tensión	36V/18V Li-ion Destlizante
Revoluciones	0-500 / 0-2.100 rpm
Percusiones	0-7.500/0-31.500 ipm
Dimensiones	204x78x262 mm
Peso	2,3 Kg
Modelo batería	BSL36A18
Modelo cargador	UC18YSL3
Accesorios suministrados	2 baterías. Cargador. Empuñadura auxiliar. Maletín apilable. Punta. Tope de profundidad.



138Nm

2.5Ah
Li-ionRFC
REPROTIVE FORCE CONTROL

LED

BRUSH
LESS
Brushless MotorPuntas pág.215
Brocas pág.159

VER PAG. 9



































MULTI VOLT

AC POWER. DC FREEDOM.

| Alta rotación y velocidad de trabajo para una mayor eficiencia. | Batería Multi Volt: Alta potencia equivalente a 1080W, mismo tamaño que BSL1850 y el voltaje de la batería cambia automáticamente entre 18v y 36v según la herramienta que esté conectada. | Motor sin escobillas. | Indicador luminoso del estado de la batería. | 22 posiciones de par de apriete. | Uso continuo en trabajos duros.



ÍNDICE ATORNILLADORES DE IMPACTO

MODELO / INSERCIÓN	MÁXIMO APRIETE	TENSIÓN	Ah	TIPO DE TRABAJOS	ICONOS
WH10DAL 1/4 	108Nm	10,8V	1,5Ah	Ligeros	
WH18DBDL2 1/4 	207Nm	18V	5,0Ah	Duros	   
WH18DBDL2W4 1/4 	207Nm	18V	x	Duros	   
WR18DBDL2 1/2 	305Nm	18V	5,0Ah	Duros	  
WR18DBDL2W4 1/2 	305Nm	18V	x	Duros	  
WR18DShLWP 1/2 	480Nm	18V	5,0Ah	Duros	
WR18DShLW4 1/2 	480Nm	18V	x	Duros	
WH36DB 1/4 	210Nm	36V	2,5Ah	Duros	    
WR36DB 1/2 	1.050Nm	36V	2,5Ah	Duros	   

ATORNILLADORES DE IMPACTO



ATORNILLADOR DE IMPACTO A BATERÍA DE LITIO

WH10DAL



ESPECIFICACIONES

Capacidad Tornillo	M4-M8
Capacidad Perno	M5-M12
Inserción	1/4
Máximo apriete	108 Nm
Tensión	10,8 V Li-ion Presión
Revoluciones	0-2.700 rpm
Impactos	0-3.200 ipm
Largo	151 mm
Peso	1,6 Kg
Modelo batería	BCL1015
Modelo cargador	UC10SL2
Accesorios suministrados	2 baterías. Cargador. Punta.



108Nm



Puntas pág.215
Brocas pág.213

| El más potente de su clase, 108 Nm. | Luz led. | Uso continuo en trabajos medios.

IP56

BRUSHLESS
Brushless Motor

LED

5.0Ah
Li-ion

MÁXIMA PROTECCIÓN EN ENTORNOS CON POLVO O LÍQUIDOS

ATORNILLADOR DE IMPACTO
A BATERÍA DE LITIO

WH18DBDL2/WH18DBDL2W4



ESPECIFICACIONES

Capacidad de tornillo	M4 - M10
Capacidad de perno	M5 - M18
Inserción	1/4
Máximo apriete	207 Nm
Tensión	18 V Li-ion deslizable
Revoluciones	0~2.900 / 0~900 rpm
Impactos	0~4.000 / 0~1.900 ipm
Largo	127 mm
Peso	1,6 Kg
Modelo batería	BSL1850
Modelo cargador	UC18YFSL
Accesorios suministrados	WH18DBDL2: 2 Baterías.Cargador. Punta. Maletín apilable. WH18DBDL2W4: Punta. Se suministra sin batería, ni cargador.



WH18DBDL2

207Nm

TRIPLE HAMMER



Puntas pág.215
Brocas pág.213

| Indicador luminoso del estado de la batería. | Bien equilibrado para un buen trabajo sin fatiga. | Cuatro modos para el uso en diferentes trabajos. | Tres impactos por rotación. | Luz led. | Resistente al agua y al polvo para poder trabajar tranquilamente en sitios con mucho polvo y/o con altos niveles de humedad gracias al IP56. | Uso continuo en trabajos duros.

ATORNILLADOR DE IMPACTO
A BATERÍA DE LITIO

WR18DBDL2/WR18DBDL2W4



ESPECIFICACIONES

Capacidad de perno	M10 - M20
Inserción	1/2
Máximo apriete	305 Nm
Tensión	18 V Li-ion deslizable
Revoluciones	0~2.700/0~2.000/ 0~1.000 rpm
Impactos	0~3.600/0~2.500/ 0~1.200 ipm
Largo	145 mm
Peso	1,8 Kg
Modelo batería	BSL1850
Modelo cargador	UC18YFSL
Accesorios suministrados	WR18DBDL2: 2 Baterías.Cargador. Protector de batería. Maletín apilable. WR18DBDL2W4: Se suministra sin batería, ni cargador.



WR18DBDL2

305Nm



Llaves de vaso pág.223

| Indicador luminoso del estado de la batería. | Bien equilibrado para un buen trabajo sin fatiga. | Cuatro modos para el uso en diferentes trabajos. | Luz led. | Resistente al agua y al polvo para poder trabajar tranquilamente en sitios con mucho polvo y/o con altos niveles de humedad gracias al IP56. | Uso continuo en trabajos duros.

ATORNILLADOR DE IMPACTO A BATERÍA DE LITIO

**WR18DSHLWP/
WR18DSHLW4****ESPECIFICACIONES**

Capacidad Perno	M12-M22
Inserción	1/2
Máximo apriete	480 Nm
Tensión	18 V Li-ion Deslizante
Revoluciones	1.500 rpm
Impactos	2.000 ipm
Largo	264 mm
Peso	3,4 Kg
Modelo batería (WR18DSHLWP)	BSL1850
Modelo cargador (WR18DSHLWP)	UC18YFSL
Accesorios suministrados (WR18DSHLWP)	2 baterías. Cargador. Protector de batería. Maletín apilable.
Accesorios suministrados (WR18DSHLW4)	Protector de batería. Se suministra sin batería, ni cargador.

**480Nm****5.0Ah**
Li-ion**LED**

Llaves de vaso pág.223

WR18DSHLWP

| El más potente en batería de litio, 480 Nm. | Luz led. | Indicador luminoso del estado de la batería. | Uso continuo en trabajos duros.





ATORNILLADOR DE IMPACTO A BATERÍA DE LITIO

WH36DB



ESPECIFICACIONES

Capacidad Perno	M5-M18 / M5-M14
Capacidad Tornillo	M4-M10
Inserción	1/4
Máximo apriete	210 Nm
Tensión	36 V Li-ion Deslizante
Revoluciones	0-2.900 / 0-900 rpm
Percusiones	0-4.000 / 0-1.900 ipm
Largo	127 mm
Peso	1,6 Kg
Modelo batería	BSL36A18
Modelo cargador	UC18YSL3
Accesorios suministrados	2 Baterías. Cargador. Punta. Maletín apilable.

| Batería Multi Volt: Alta potencia equivalente a 1080W, mismo tamaño que BSL1850 y el voltaje de la batería cambia automáticamente entre 18v y 36v según la herramienta que esté conectada. | Motor sin escobillas. | Indicador luminoso del estado de la batería. | Bien equilibrado para un buen trabajo sin fatiga. | Cuatro modos para el uso en diferentes trabajos. | Tres impactos por rotación. | Luz led. | Resistente al agua y al polvo para poder trabajar tranquilamente en sitios con mucho polvo y/o con altos niveles de humedad gracias al IP56. | Uso continuo en trabajos duros.



210Nm

TRIPLE HAMMER



Llaves de vaso pág.223

ATORNILLADOR DE IMPACTO A BATERÍA DE LITIO

WR36DB



ESPECIFICACIONES

Capacidad Perno	M10-M24
Inserción	1/2
Máximo apriete	1.050 Nm
Tensión	36 V Li-ion Deslizante
Revoluciones	0-2.100 rpm
Percusiones	0-2.800 ipm
Largo	221 mm
Peso	3,9 Kg
Modelo batería	BSL36A18
Modelo cargador	UC18YSL3
Accesorios suministrados	2 Baterías. Cargador. Punta. Maletín apilable.

| Batería Multi Volt: Alta potencia equivalente a 1080W, mismo tamaño que BSL1850 y el voltaje de la batería cambia automáticamente entre 18v y 36v según la herramienta que esté conectada. | Motor sin escobillas. | Indicador luminoso del estado de la batería. | Bien equilibrado para un buen trabajo sin fatiga. | Cuatro modos para el uso en diferentes trabajos. | Luz led. | Resistente al agua y al polvo para poder trabajar tranquilamente en sitios con mucho polvo y/o con altos niveles de humedad gracias al IP56. | Uso continuo en trabajos duros.









1.050Nm

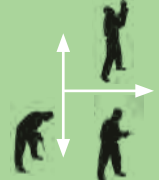

Llaves de vaso pág.223

ÍNDICE MARTILLOS

MODELO / MODOS DE USO / INSERCIÓN	Ah	TENSIÓN	EMBRAGUE DE SEGURIDAD	CAPACIDAD HORMIGÓN	FUERZA DE IMPACTO	TIPO DE TRABAJO	DIRECCIÓN DE TRABAJO	ICONOS
DH18DSLW4  SDS-plus 2 Modos	x	18V	SI	16mm	1,4J	Reformista		
DH18DBL  SDS-plus 3 Modos	5,0Ah	18V	SI	26mm	2,6J	Reformista		  
DH18DBLW4  SDS-plus 3 Modos	x	18V	SI	26mm	2,6J	Reformista		  
DH36DPA  SDS-plus 3 Modos	2,5Ah	36V	SI	28mm	3,3J	Reformista		   

MARTILLOS

MARTILLO PERFORADOR A BATERÍA DE LITIO

DH18DSLW4



ESPECIFICACIONES

Capacidad Acero	13 mm
Capacidad Hormigón	16 mm
Capacidad Madera	18 mm
Inserción	SDS Plus
Tensión	18 V Li-ion Deslizante
Revoluciones	0-1.500/0-750 rpm
Impactos	0-6.200/0-3.100 ipm
Fuerza de impacto	1,2 J
Largo	276 mm
Peso	2,2 Kg
Accesorios suministrados	Empuñadura auxiliar. Tope de profundidad. se suministra sin batería ni cargador.



1,2 J

5.0Ah
Li-ion



Acc. pág.129

| 2 modos de uso: Perforar y perforar con percusión. | Líder en su clase en rapidez de perforación. | Cambio exterior de escobillas para una mayor vida del motor. | Luz led. | Indicador del estado de la batería. | Save mode (limitador de potencia) para trabajos con brocas pequeñas. | Con embrague de seguridad. | Uso continuo en trabajos duros.

MARTILLO COMBINADO A BATERÍA DE LITIO

DH18DBL/DH18DBLW4



Li-ion

ESPECIFICACIONES

Capacidad Acero	13 mm
Capacidad Hormigón	26 mm
Capacidad Madera	27 mm
Inserción	SDS Plus
Tensión	18 V Li-ion Deslizante
Revoluciones	0-1.050 rpm
Impactos	0-3.950 ipm
Fuerza de impacto	2,2 J
Largo	351 mm
Peso	3,7 Kg
Modelo batería (DH18DBL)	BSL1850
Modelo cargador (DH18DBL)	UC18YFSL

Accesorios suministrados (DH18DBL) 2 baterías. Cargador. Empuñadura auxiliar. Tope de profundidad. Maletín apilable.

Accesorios suministrados (DH18DBLW4) Empuñadura auxiliar. Tope de profundidad. Se suministra sin batería, ni cargador



2,2 J

5.0Ah
Li-ion

LED

RFC
REACTING FORCE CONTROL

BRUSH
LESS
Brushless Motor

DH18DBL

402933

EXTRACTOR DE POLVO

OPCIONAL: para el modelo DH18DBL



Acc. pág.129
Punteros y cinceles
pág.206

| Indicador luminoso del estado de la batería. | 3 modos de uso, perforar, perforar con percusión y pequeños trabajos de demolición. | Motor sin escobillas. | Equipado con el sistema RFC para prevenir lesiones en el usuario. | Empuñadura optimizada con el centro de gravedad muy bien equilibrado para un trabajo preciso. | Uso continuo en trabajos duros.





MARTILLO COMBINADO A BATERÍA DE LITIO

DH36DPA



Li-ion

ESPECIFICACIONES

Capacidad Acero	13 mm
Capacidad Hormigón	28 mm
Capacidad Madera	32 mm
Inserción	SDS Plus
Tensión	36 V Li-ion Deslizante
Revoluciones	0-1.100 rpm
Impactos	0-4.300 ipm
Fuerza de impacto	3 J
Dimensiones	351×85×220 mm
Peso	3,9 Kg
Modelo batería	BSL36A18
Modelo cargador	UC18YSL3
Accesorios suministrados	2 baterías. Cargador. Empuñadura auxiliar. Maletín apilable. Tope de profundidad.



3 J



Acc. pág.129
Punteros y cinceles
pág.206

| 3 modos de uso, perforar, perforar con percusión y pequeños trabajos de demolición. | Batería Multi Volt: Alta potencia equivalente a 1080W, mismo tamaño que BSL1850 y el voltaje de la batería cambia automáticamente entre 18v y 36v según la herramienta que esté conectada. | Motor sin escobillas. | Equipado con el sistema RFC para prevenir lesiones en el usuario. | Empuñadura optimizada con el centro de gravedad muy bien equilibrado para un trabajo preciso. | Indicador luminoso del estado de la batería. | Uso continuo en trabajos duros.



MULTI VOLT

AC POWER. DC FREEDOM.

BRUSH LESS
Brushless Motor



G3613DA

La primera AMOLADORA con

Comparación de salida máx.

A batería	G3613DA	Modelo Existente G18DBBL
Máx.	1.270W	680W

Excelente manejo

La circunferencia de agarre más pequeña de su clase ^{*4}

Cuerpo ligero y compacto con un cuerpo reducido que ofrece un fácil manejo y un trabajo eficiente.



Aumento de la capacidad de sobrecarga

El motor es tan potente que mantiene la velocidad de rotación constante, y es menos probable que se sobrecargue.

Comparativa de la Capacidad de Sobrecarga

Al rectificar acero con una amoladora de 125 mm.

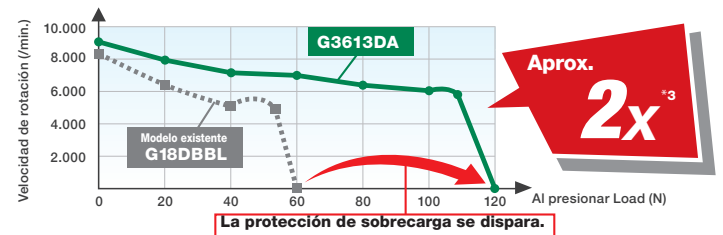

Control de velocidad variable y función de modo automático



El control de velocidad variable permite a los usuarios cambiar la velocidad de rotación entre 3.000 y 9.500 / min. para adaptarse a la aplicación.



La velocidad cambia automáticamente entre velocidades alta (9.500 / min.) y baja (5.500 / min.) dependiendo de la carga. El resultado es un trabajo más efectivo.

Configuración del dial de velocidad variable

Dial	Velocidad (/min.)	Uso
1	3.000	
2	4.750	
3	6.500	
4	8.250	
5	9.500	
A	5.500	Trabajos suaves
(Modo Auto)	9.500	Rectificado, corte



Dial de velocidad variable



1.270w
Máx. Salida

TECNOLOGIA MULTI VOLT

Tiempo de ejecución por carga (Usando la batería BSL36A18.)

Corte de mortero **Aprox. 12m^{*2}**

Al cortar mortero de 10 mm de espesor con un disco de diamante de 105 mm.

Velocidad de corte más rápida

Maneja trabajos pesados con una eficiencia imposible con amoladoras convencionales de 18V.

Alto nivel de seguridad

Sistema de frenado

El freno electrónico detiene el disco en menos de 2 segundos tras apagar la herramienta. Esto permite a los usuarios prevenir accidentes y trabajar de manera mucho más eficiente.



Use sólo la arandela de disco suministrada:
N° 371677 para G3613DA



Medidas de seguridad adicionales

Sistema de protección contra retrocesos / Protección re-arranque / Arranque suave / Resistente al polvo y al agua.

* 1 En comparación con el G 18DBBVL / G 18DBBAL.

* 2 El valor varía según el estado de carga de la batería y otras condiciones de funcionamiento.

* 3 El valor es para fines de referencia. Puede variar de acuerdo con el material de la pieza de trabajo u otras condiciones de trabajo.

* 4 A partir de diciembre de 2017. Entre las amoladoras sin escobillas a batería de 36 V fabricadas por los principales fabricantes de herramientas eléctricas. (Encuesta realizada por HIKOKI).

Especificaciones

		G3613DA
Disco	Dia. exterior	125mm
	Dia. agujero	22,23mm
Rosca eje		M14 x 2
Voltaje de la batería		36V
Velocidad		Modo de transmisión : 3.000 - 9.500/min. Modo Auto : 5.500/min.
Longitud total		358mm
Peso ¹		2,8 kg
Valores totales de vibración (suma de vectores triaxiales) ²	Vibración superficial	Valor Emisión de Vibración ah, AG
		Incertidumbre K
Diámetro Disco		125mm
Accesorios estándar		2 baterías (BSL36A18), cargador (UC18YSL3), empuñadura auxiliar, llave, llave de barra hexagonal, 2 protectores de batería, maletín apilable.

* 1 Peso de acuerdo con el procedimiento EPTA 01/2003.

* 2 Valores totales de vibración (suma vectorial triaxial) determinados según EN60745.

AMOLADORAS



MINI-AMOLADORA A BATERÍA DE LITIO

G18DSLWJ/G18DSLW4



ESPECIFICACIONES

Rosca eje	M14×2
Diámetro disco	115×22,23 mm (Interior)
Tensión	18 V Li-ion Deslizante
Revoluciones	9.100 rpm
Largo	296 mm
Peso	1,8 Kg
Modelo batería (G18DSLWJ)	BSL1850
Modelo cargador (G18DSLWJ)	UC18YFSL
Accesorios suministrados (G18DSLWJ)	2 baterías. Cargador. Disco. Empuñadura auxiliar. Llave. Maletín.
Accesorios suministrados (G18DSLW4)	Disco. Llave. Empuñadura auxiliar. Se suministra sin batería, ni cargador



G18DSLWJ



Cepillos pág.251
Discos pág.229

5.0Ah
Li-ion

| Cuerpo reducido, fácil de usar con una mano (182 mm de circunferencia).
| Cambio exterior de escobillas para una mayor vida del motor. | Nuevo diseño compacto y ligero. | Indicador luminoso del estado de la batería. | Uso continuo en trabajos medios.

MINI-AMOLADORA A BATERÍA DE LITIO

G18DLW4



ESPECIFICACIONES

Rosca eje	M14×2
Diámetro disco	115×22,23 mm (Interior)
Tensión	18 V Li-ion Presión
Revoluciones	9.100 rpm
Largo	296 mm
Peso	1,8 Kg
Accesorios suministrados	Disco. Llave. Empuñadura auxiliar. Se suministra sin batería (a presión), ni cargador

4.0Ah
Li-ion



Cepillos pág.251
Discos pág.229



| Cuerpo reducido, fácil de usar con una mano (182 mm de circunferencia).
| Cambio exterior de escobillas para una mayor vida del motor. | Nuevo diseño compacto y ligero. | Indicador luminoso del estado de la batería. | Uso continuo en trabajos medios.

AMOLADORAS

MINI-AMOLADORA A BATERÍA DE LITIO

G18DBL/G18DBLW7

5.0Ah
Li-ion

BRUSH LESS
Brushless Motor



ESPECIFICACIONES

Rosca eje	M14×2
Diámetro disco	125×22,23 mm (Interior)
Tensión	18 V Li-ion Deslizante
Revoluciones	9.000 rpm
Largo	326 mm
Peso	2,3 Kg
Modelo batería (G18DBL)	BSL1850
Modelo cargador (G18DBL)	UC18YFSL
Accesorios suministrados (G18DBL)	2 baterías. Cargador. Empuñadura auxiliar. Llave. Protector de batería. Maletín apilable.
Accesorios suministrados (G18DBLW7)	Empuñadura auxiliar. Llave. Se suministra sin batería, ni cargador



Cepillos pág.251
Discos pág.229

| Arranque suave. | Protección contra la sobrecarga. | Sistema de protección de re-arranque. | Nuevo diseño con un cuerpo compacto y ligero 152mm de perímetro, fácil de usar con una mano. | Motor sin escobillas. | Indicador luminoso del estado de la batería. | Protector del disco con cierre rápido. | Uso continuo en trabajos duros.

MINI-AMOLADORA A BATERÍA DE LITIO

G3613DA

MV VER PAG. 9
MULTI VOLT
AC POWER. DC FREEDOM.



ESPECIFICACIONES

Rosca eje	M14×2
Diámetro disco	125×22,23 mm (Interior)
Tensión	36 V Li-ion Deslizante
Revoluciones	3.000 - 9.500 rpm
Largo	358 mm
Peso	2,8 Kg
Modelo batería	BSL36A18
Modelo cargador	UC18YSL3
Accesorios suministrados	2 Baterías MULTI VOLT. Cargador. Empuñadura auxiliar. Llave de barra hexagonal. 2 protectores de batería. Maletín apilable.



BRUSH LESS
Brushless Motor



Cepillos pág.251
Discos pág.229

| Sistema de freno electrónico para más seguridad. | Arranque suave. | Protección contra retrocesos. | Mayor rendimiento de corte, con un aumento de la capacidad de sobrecarga | Sistema de protección de re-arranque. | Nuevo diseño con un cuerpo compacto y ligero, fácil de usar con una mano. | Motor sin escobillas. | Uso continuo en trabajos duros.

MINI-AMOLADORA A BATERÍA DE LITIO

G18DBBLW2



ESPECIFICACIONES

Rosca eje	M14×2
Diámetro disco	125×22,23 mm (Interior)
Tensión	18 V Li-ion Deslizante
Revoluciones	9.000 rpm
Largo	326 mm
Peso	1,79 Kg

Accesorios suministrados
Empuñadura auxiliar baja en vibración. Llave. Maletín apilable. Protector de batería. Se suministra sin batería, ni cargador

NOVEDAD

¡CON SISTEMA DE FRENO ELECTRÓNICO PARA MÁS SEGURIDAD!



326 mm

5.0Ah
Li-ionLVH
LOW VIBRATION HANDLEBRUSH
LESS
Brushless Motor

Cepillos pág.251
Discos pág.229

| Sistema de freno electrónico para mas seguridad. | Arranque suave. | Protección contra la sobrecarga, controla la velocidad de rotación del motor y para el motor en el instante en que detecta una caída repentina de la velocidad, deteniendo el disco para mas seguridad. | Sistema de protección de re-arranque. | Nuevo diseño con un cuerpo compacto y ligero, fácil de usar con una mano. | Motor sin escobillas. | Protector del disco con cierre rápido. | Uso continuo en trabajos duros.

AMOLADORA RECTA A BATERÍA DE LITIO

GP10DL



ESPECIFICACIONES

Capacidad Pinza	3,2 mm
Rosca eje	3,2 mm
Capacidad muela	25 mm
Tensión	10,8 V Li-ion Presión
Revoluciones	5.000-35.000 rpm
Largo	208 mm
Peso	0,46 Kg
Modelo batería	BCL1015
Modelo cargador	UC10SL2

Accesorios suministrados
Batería. Cargador. Llaves. Maletín.

1.5Ah
Li-ion

LED



Acc. pág.320



| Compacto con potente motor. | Luz led. | Uso continuo en trabajos duros.

MULTI HERRAMIENTAS

MULTIHERRAMIENTA A BATERÍA DE LITIO

CV18DBLW4



ESPECIFICACIONES

Tensión	18 V Li-ion Deslizante
Oscilaciones	15.000-20.000 min.
Ángulo de oscilación	3,2°
Largo	307 mm
Peso	2 Kg
Accesorios suministrados	Papel de lija. Set de cuchillas. Se suministra sin batería, ni cargador



Acc. pág.281



| Innovador sistema de bloqueo del accesorio. | Luz led. | Indicador luminoso del estado de la batería. | Uso continuo en trabajos medios.



CIZALLAS Y PUNZONADORAS



CIZALLA A BATERÍA DE LITIO

CE18DSLW4

Li-ion

ESPECIFICACIONES

Capacidad Acero	1,6 mm
Capacidad acero Inox	1,2 mm
Capacidad placa de aluminio	2,3 mm
Tensión	14,4 V/18 V Li-ion Destizante
Revoluciones	5.300 rpm
Radio	25 mm
Largo	295 mm
Peso	2,2 Kg
Accesorios suministrados	Juego de cuchillas. Galga. Llave hexagonal. Se suministra sin batería, ni cargador



Cód. artículo

Cuchilla fija	998001
Cuchilla móvil	998000

| Equipada con protector de manos. | Cuchillas con 8 filos de corte. | Indicador luminoso del estado de la batería. | Cuerpo reducido. | Uso continuo en trabajos duros.

PUNZONADORA A BATERÍA DE LÍTIO

CN18DSLW4

Li-ion

ESPECIFICACIONES

Capacidad Acero	1,6 mm
Capacidad acero Inox	1,2 mm
Capacidad placa de aluminio	2,3 mm
Tensión	14,4 V/18 V Li-ion Destizante
Revoluciones	2.500 rpm
Radio	40 mm
Largo	295 mm
Peso	2,1 Kg
Accesorios suministrados	Se suministra sin batería, ni cargador



Cód. artículo

Punzón	998030
Matriz	998039

| Tiene 3 posiciones de la matriz que permiten cortes rectos a derecha y a izquierda. | Indicador luminoso del estado de la batería. | Cuerpo más reducido para una mayor comodidad de trabajo. | Uso continuo en trabajos medios.

SIERRAS SABLE, CALADORAS Y CIRCULARES



SIERRA DE SABLE A BATERÍA DE LITIO

CR10DL



ESPECIFICACIONES

Capacidad Acero	4 mm
Capacidad Madera	50 mm
Capacidad tubo	45 mm
Movimiento de la hoja	orbital
Tensión	10,8 V Li-ion Presión
Nº de Carreras	0-2.100 min
Longitud carrera	13 mm
Largo	349 mm
Peso	1,2 Kg
Modelo batería	BCL1015
Modelo cargador	UC10SL2
Accesorios suministrados	2 baterías. Cargador. 2 hojas. Maletín.



1.5Ah
Li-ion



Acc. pág.269

| Posición reversible de la hoja para cortes abajo/arriba. | Cambio rápido de hoja sin llave. | Luz led. | Indicador del estado de la batería. | Uso continuo en trabajos medios.

SIERRA DE SABLE A BATERÍA DE LITIO

CR18DBLWJ/CR18DBLW4



ESPECIFICACIONES

Capacidad Acero	19 mm
Capacidad Madera	120 mm
Capacidad tubo	130 mm
Movimiento de la hoja	Orbital
Tensión	18 V Li-ion Deslizante
Nº de Carreras	0-2.500 min
Longitud carrera	32 mm
Largo	435 mm
Peso (CR18DBLWJ)	3,4 Kg
Peso (CR18DBLW4)	2,72 Kg
Modelo batería (CR18DBLWJ)	BSL1850
Modelo cargador (CR18DBLWJ)	UC18YFSL
Accesorios suministrados (CR18DBLWJ)	2 baterías. Cargador. Hoja. Maletín. Protector de batería.
Accesorios suministrados (CR18DBLW4)	Hoja. Se suministra sin batería, ni cargador



NOVEDAD

¡MÁS RENDIMIENTO DE CORTE, MOTOR SIN ESCOBILLAS!

5.0Ah
Li-ion

LVH
LOW VIBRATION HANDLE

LED

BRUSHLESS
Brushless Motor



Hojas sierra pág.269

CR18DBLWJ

| La sierra sable HIKOKI a batería de litio está equipada con un motor sin escobillas. | El control del motor sin escobillas permite el ajuste a máxima velocidad con un selector de 4 modos de velocidad. | Control de velocidad constante. | Fácil y rápido cambio de hoja sin llave. | Indicador luminoso del estado de la batería. | Luz Led para una mejor iluminación de la superficie de trabajo. | Uso continuo en trabajos duros

SIERRA DE SABLE A BATERÍA DE LITIO

CR36DA/ CR36DAW4

ESPECIFICACIONES

Capacidad Acero	19 mm
Capacidad Tubo	130 mm
Capacidad Madera	300 mm
Largo	457 mm
Peso	4,8 Kg
Modelo batería	BSL36A18
Modelo cargador	UC18YSL3
Accesorios suministrados (CR36DA)	2 baterías MULTI VOLT. Cargador. 1 hoja de sierra. Protector de batería. Maletín apilable.
Accesorios suministrados (CR36DAW4)	1 hoja de sierra. Se suministra sin batería, ni cargador.

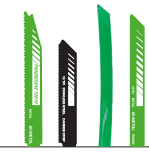

Hojas sierra pág.269



CR36DA

| Cambio rápido de hoja sin llave. | Diseño innovador con triple sellado que la protegen contra el polvo y la humedad. | Posición reversible de la hoja para cortes abajo/arriba. | Uso continuo en trabajos medios.

SIERRA CALADORA A BATERÍA DE LITIO

CJ18DSLW4

ESPECIFICACIONES

Capacidad Acero	10 mm
Capacidad Madera	135 mm
Capacidad tubo	25 mm
Movimiento de la hoja	Pendular
Tensión	18 V Li-ion Deslizante
Nº de Carreras	0-2400 min
Longitud carrera	26 mm
Largo	277 mm
Peso	2,4 Kg
Accesorios suministrados	Hoja. Protector astillas y virutas. Se suministra sin batería, ni cargador.

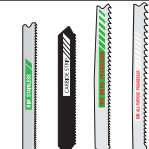

Acc. pág.261



| Indicador luminoso del corte para una mayor precisión. | Pendular 3 posiciones. | Cambio rápido de hoja sin llave. | Indicador luminoso del estado de la batería. | Uso continuo en trabajos duros.

SIERRA CIRCULAR A BATERÍA DE LITIO

C18DSLW4

ESPECIFICACIONES

Capacidad 45°	40 mm
Capacidad 90°	57 mm
Diámetro disco	165x30 mm (Interior)
Movimiento de la hoja	Circular
Tensión	18 V Li-ion Deslizante
Revoluciones	3.400 rpm
Largo	365 mm
Peso	3,2 Kg
Accesorios suministrados	Guía. Hoja de sierra. Llave. Se suministra sin batería, ni cargador.



Acc. pág.255



| Cubierta del disco de magnesio para una mayor ligereza. | Cambio exterior de escobillas. | Equipada con punto de luz en la línea del corte. | Uso continuo en trabajos duros.

SIERRA CIRCULAR A BATERÍA DE LITIO

C3606DA



ESPECIFICACIONES

Capacidad 45°	45 mm
Capacidad 90°	66 mm
Capacidad -5°	57 mm
Diámetro disco	165 mm
Movimiento de la hoja	Circular
Voltaje	36V
Velocidad sin carga	4.300/min - 2.000/min
Largo	292 mm
Peso	3,4 Kg
Modelo batería	BSL36A18
Modelo cargador	UC18YSL3
Accesorios suministrados	2 baterías MULTI VOLT. Cargador. Disco. Llaves. Guía. Protector de batería. Maletín apilable.



MULTI VOLT

AC POWER. DC FREEDOM.



Acc. pág.255

| Única sierra circular con motor Brushless de su clase. | Compacta y ligera. | Resistente a la caída de voltaje. | Modo silencioso para trabajar en interiores. | Mayor rendimiento de corte, con un aumento de la capacidad de sobrecarga | Uso continuo en trabajos duros.

RADIO A BATERÍA DE LITIO

UR18DSDL



ESPECIFICACIONES

Frecuencia de banda	AM / FM
Tensión	14,4 V / 18 V Li-ion Deslizante
Altavoz	90mm (8 Ω) X2
Entrada auxiliar	Ø 3,5 mm
Salida USB	USB Jack cargador
Salida máxima eléctrica	5Wx2, 14,4V / 6Wx2, 18V / 7Wx2
Dimensiones	405x312x265 mm
Peso	4 Kg
Accesorios suministrados	Adaptador de corriente. Se suministra sin batería ni cargador.



Galardonado con el premio de diseño alemán IF, en el que los productos candidatos son evaluados exhaustivamente teniendo en cuenta no sólo el diseño de los factores relacionados como la creatividad, la apariencia, la facilidad de uso, sino también factores de valor como el rendimiento, la calidad, el precio y los efectos para el medio ambiente.



| Equipado con receptor DAB / DAB+ para una calidad de sonido superior y muy bajo nivel de ruido. | Dispone de un compartimento equipado con un terminal de entrada AUX y un conector de carga USB, dónde podrás guardar y conectar tu teléfono inteligente. | Fabricada con una estructura en amortiguación de goma y resina especial para aumentar significativamente la durabilidad de la misma.

CLAVADORAS



**BRUSH
LESS**
Brushless Motor

Li-ion **LED**

MÁXIMA POTENCIA Y LIBERTAD



Sin compresor ni manguera

Sistema Air Spring Drive System (sistema de accionamiento por resorte neumático)

| Clavadoras de batería de litio 18V para estructuras de madera. | Sin manguera de aire, sin cable de alimentación o cartucho de gas combustible. | Modo de disparo: Secuencial completo/ Por contacto (seleccionable). | Ajuste de la profundidad de disparo sin herramientas. | Sistema de accionamiento por resorte neumático. | Bloqueo de disparo en vacío. | Motor sin escobillas. | Máxima libertad y comodidad.

CLAVADORA MADERA A BATERÍA DE LITIO

NR1890DBCL/NR1890DBCLW7

ESPECIFICACIONES

Sistema de accionamiento	Resorte neumático
Longitud del clavo	50 - 90 mm
Diámetro	2,9 - 3,3 mm
Ángulo del cargador	34 grados
Velocidad	2 clavos/segundo
Clavos por carga	Aprox. 700 (c/batería de litio de 5.0 Ah)
Modo de disparo	Secuencial / Por contacto
Voltaje de la batería	18 V
Dimensiones (alto x largo x ancho)	309 x 342 x 127 mm
Peso (c/batería de litio de 5.0 Ah)	4,8 Kg
Modelo batería	BSL1850
Modelo cargador	UC18YFSL
Accesorios suministrados (NR1890DBCL)	2 baterías . Cargador. Tapa de batería. Gafas de seguridad. Llave hexagonal. Maletín apilable.
Accesorios suministrados (NR1890DBCLW7)	Se suministra sin batería ni cargador.

5.0Ah
Li-ion

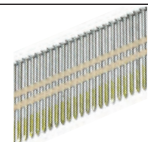

Clavos pág.317



NR1890DBCL



CLAVADORA DE ACABADO A BATERÍA DE LITIO

NT1850DBSL

ESPECIFICACIONES

Sistema de accionamiento	Resorte neumático
Longitud del clavo	16-50 mm
Diámetro	1,0-1,25 mm
Ángulo del cargador	0 grados
Velocidad	3 clavos/segundo
Clavos por carga	Aprox. 1650 (c/batería de litio de 3.0 Ah)
Modo de disparo	Secuencial / Por contacto
Voltaje de la batería	18 V
Dimensiones (alto x largo x ancho)	323 x 298 x 104 mm
Peso (c/batería de litio de 3.0 Ah)	3,3 Kg
Modelo batería	BSL1850
Modelo cargador	UC18YFSL
Accesorios suministrados	2 baterías . Cargador. Tapa de batería. Gafas de seguridad. Llave hexagonal. Maletín apilable.



Clavos pág.317



CLAVADORA DE ACABADO A BATERÍA DE LITIO

NT1865DBSL

ESPECIFICACIONES

Sistema de accionamiento	Resorte neumático
Longitud del clavo	25-65 mm
Diámetro	1,4-1,65 mm
Ángulo del cargador	0 grados
Velocidad	3 clavos/segundo
Clavos por carga	Aprox. 1500 (c/batería de litio de 3.0 Ah)
Modo de disparo	Secuencial / Por contacto
Voltaje de la batería	18 V
Dimensiones (alto x largo x ancho)	315 x 298 x 104 mm
Peso (c/batería de litio de 3.0 Ah)	3,4 Kg
Modelo batería	BSL1850
Modelo cargador	UC18YFSL
Accesorios suministrados	2 baterías . Cargador. Tapa de batería. Gafas de seguridad. Llave hexagonal. Maletín apilable.



Clavos pág.317



COMBINACIÓN DE CARGADORES Y BATERÍAS

UC 18YSL3 14,4V~18V Cargador

NUEVO



MV
MULTI VOLT
AC POWER. DC FREEDOM.

Li-ion

- El cargador más rápido de la industria¹
- Aprox. 32 min. Para batería de 5,0Ah* Aprox. 38 min. Para batería de 6,0Ah*
* compatible con generadores adecuadamente regulados.
- Indicador del estado de carga con luces Led de color.
- Se alcanza una menor temperatura durante la carga hasta 10° menos.
- Puerto USB (5V,2A)

Especificaciones:

Voltaje	14,4V ~ 18V
Tipo batería	Deslizante Li-ion
Ventilador	Si

¹Des de marzo de 2015 entre los cargadores fabricados por los fabricantes líderes de herramientas eléctricas (encuestados por HIKOKI).

UC 36YSL 14,4V~36V Cargador

NUEVO



MV
MULTI VOLT
AC POWER. DC FREEDOM.

Li-ion

- El sistema de refrigeración incorporado reduce drásticamente el tiempo de carga de manera eficiente
- Refrigeración de la batería y del cargador al mismo tiempo durante la carga: Aprox. 25 min. Para batería de 2,6Ah* Aprox. 60 min. Para batería de 6,0Ah*
- Indicador del estado de carga con luces Led de color.
- Se alcanza una menor temperatura durante la carga hasta 10° menos.

Especificaciones:

Voltaje	14,4V ~ 36V
Tipo batería	Deslizante Li-ion
Ventilador	Si

UC 10SL2 10,8V Cargador



Li-ion

- Solo para baterías de 10,8V
- Para BCL1015 / BCL1030 / BCL1030M

Especificaciones:

Voltaje	10,8V
Tipo batería	A presión Li-ion
Ventilador	No

UC 18YG 7,2V~18V Cargador



Especificaciones:

Voltaje	7,2V ~ 18V
Tipo batería	A presión Nickel-Cadmium
Ventilador	No

UC 3SFL 3,6V Cargador



Li-ion

- Solo para baterías de 3,6V

Especificaciones:

Voltaje	3,6V
Tipo batería	A presión Li-ion
Ventilador	No

UC 18YGL2 7,2V~18V Cargador



Li-ion 

- Para todo tipo de baterías de 7,2V ~ 18V

Especificaciones:

Voltaje	7,2V ~ 18V
Tipo batería	A presión Li-ion Super Níquel Metal Hidruro, Níquel Metal Hidruro, Níquel Cadmio
Ventilador	No

UC 18YRL 7,2V~18V Cargadores



UC18YRL

Li-ion 

- Para todo tipo de baterías de 7,2V ~ 18V
- Con ventilador de refrigeración y carga rápida
- Cargador bidireccional AC/DC se puede utilizar con la fuente de energía para el automóvil.

Especificaciones:

Voltaje	7,2V ~ 18V
Tipo batería	A presión Li-ion Super Níquel Metal Hidruro, Níquel Metal Hidruro, Níquel Cadmio
Ventilador	Si

UC 18YKSL 14,4V~18V Cargador



Li-ion

- Para baterías de 14,4V ~ 18V
- Para baterías deslizantes de Li-ion

Especificaciones:

Voltaje	14,4V ~ 18V
Tipo batería	Deslizante Li-ion
Ventilador	No

UC 18YFSL 14,4V~18V Cargador



Li-ion

- Para 14,4V ~ 18V baterías
- Para baterías deslizantes de Li-ion
- Con ventilador de refrigeración y carga rápida

Especificaciones:

Voltaje	14,4V ~ 18V
Tipo batería	Deslizante Li-ion
Ventilador	Si

UC 18YML2 14,4V~18V Cargador



Li-ion

- Para baterías de 14,4V ~ 18V
- Cargador bidireccional AC/DC se puede utilizar con la fuente de energía para el automóvil.
- Para baterías deslizantes de Li-ion
- Con ventilador de refrigeración y carga rápida

Especificaciones:

Voltaje	14,4V ~ 18V
Tipo batería	Deslizante Li-ion
Ventilador	Si

Tiempo de carga

■ Para baterías tipo presión, excepto Li-ion

Batería			Cargador			
Voltaje	Modelo	Capacidad*	UC18YG	UC18YGL2	UC18YRL	UC18YMRL (AC/DC)*2
7,2V	BCC715	1,5Ah	35min.	40min.	20min.	30/60min.
	BCC915	1,5Ah	35min.	40min.	20min.	30/60min.
9,6V	EB9B	2,0Ah	50min.	60min.	30min.	40/80min.
	EB12B	2,0Ah	50min.	60min.	30min.	40/80min.
12V	BCC1215	1,5Ah	35min.	40min.	20min.	30/60min.
	EB1226HL*1	2,6Ah	-	80min.	40min.	50/100min.
	EB1233X*1	3,3Ah	-	90min.	50min.	60/130min.
	BCC1415	1,5Ah	35min.	40min.	20min.	30/60min.
14,4V	EB14B	2,0Ah	50min.	60min.	30min.	40/80min.
	EB1426H*1	2,6Ah	-	80min.	40min.	50/100min.
	EB1433X*1	3,3Ah	-	90min.	50min.	60/130min.
	BCC1815	1,5Ah	35min.	40min.	20min.	30/60min.
18V	EB1820L	2,0Ah	50min.	60min.	30min.	40/80min.
	EB1826HL*1	2,6Ah	-	80min.	40min.	50/100min.
	EB1833X*1	3,3Ah	-	90min.	50min.	60/130min.
	BCC1815	1,5Ah	35min.	40min.	20min.	30/60min.

■ Para Baterías deslizante, excepto Li-ion

Batería			Cargador
Voltaje	Modelo	Capacidad*	UC24SGH
24V	BSH2420*1	2.0Ah	60min.



*1. Baterías de Niquel Metal hidruro

*1. Baterías de Niquel Metal hidruro.

*2. Cargador bidireccional AC/DC se puede utilizar con la fuente de energía del automóvil.

*Las cifras de capacidad de la batería son valores nominales.





■ Para baterías deslizantes de Li-ion

Batería					Cargador				
Voltaje	Imagen	Modelo	Capacidad*	Rejilla de refrigeración	UC18YKSL	UC18YFSL*1	UC18YSL3*1	UC18YML2*1 (AC/DC)*2	UC36YSL*1
14,4 V		BSL1415X	1,5 Ah	●	40 min.	22 min.	15 min.	22/60 min.	15 min.
		BSL1420	2,0 Ah	●	60 min.	30 min.	20 min.	30/80 min.	20 min.
		BSL1430	3,0 Ah	●	90 min.	45 min.	20 min.	45/120 min.	30 min.
		BSL1430C	3,0 Ah	●	90 min.	45 min.	20 min.	45/120 min.	30 min.
		BSL1440	4,0 Ah	●	120 min.	60 min.	26 min.	60/160 min.	40 min.
		BSL1450	5,0 Ah	●	150 min.	75 min.	32 min.	75/200 min.	50 min.
18 V		BSL1815X	1,5 Ah	●	40 min.	22 min.	15 min.	22/60 min.	15 min.
		BSL1820	2,0 Ah	●	60 min.	30 min.	20 min.	30/80 min.	20 min.
		BSL1830	3,0 Ah	●	90 min.	45 min.	20 min.	45/120 min.	30 min.
		BSL1830C	3,0 Ah	●	90 min.	45 min.	20 min.	45/120 min.	30 min.
		BSL1840	4,0 Ah	●	120 min.	60 min.	26 min.	60/160 min.	40 min.
		BSL1850	5,0 Ah	●	150 min.	75 min.	32 min.	75/200 min.	50 min.
25,2 V		BSL1860	6,0 Ah	●	180 min.	90 min.	38 min.	90/240 min.	60 min.
		BSL2530	3,0 Ah	●	-	-	-	-	30 min.
36 V		BSL3620	2,0 Ah	●	-	-	-	-	20 min.
		BSL3626X	2,6 Ah	●	-	-	-	-	25 min.
		BSL3626	2,6 Ah	●	-	-	-	-	25 min.

*1. Con Ventilador.

*2. Cargador bidireccional AC/DC se puede utilizar con la fuente de energía del automóvil.

■ Para Baterías tipo presión de Li-ion

Batería					Cargador				
Voltaje	Imagen	Modelo	Capacidad*	Rejilla de refrigeración	UC3SFL	UC10SL2	UC18YGL2	UC18YRL*1	UC18YMRL*1 (AC/DC)*2
3.6V		EBM315	1.5Ah	-	30min.	-	-	-	-
10.8V		BCL1015	1.5Ah	-	-	30min.	-	-	-
14.4V		BCL1415	1.5Ah	●	-	-	40min.	20min.	22/60min.
		BCL1430	3.0Ah	●	-	-	90min.	45min.	45/120min.
		BCL1440	4.0Ah	●	-	-	120min.	60min.	60/160min.
18V		BCL1815	1.5Ah	●	-	-	40min.	20min.	22/60min.
		EBM1830	3.0Ah	●	-	-	90min.	45min.	45/120min.
		BCL1840	4.0Ah	●	-	-	120min.	60min.	60/160min.

*1. Con Ventilador.

*2. Cargador bidireccional AC/DC se puede utilizar con la fuente de energía del automóvil.



HiKOKI

BRUSHLESS
FHB UVP

HiKOKI



HIKOKI

HERRAMIENTAS ELECTROPORTÁTILES

ÍNDICE TALADROS ELECTROPORTÁTILES

MODELO / PORTABROCAS	MADERA	ACERO	MAMPOSTERIA	EMBRAGUE DE SEGURIDAD	VELOCIDADES	POTENCIA	RPM	PERCUSIONES	TIPO DE TRABAJOS	ICONOS
D6SH(A) 6,5mm 	9mm	6,5mm	x		1	240W	4.500rpm	x	Ligeros	
D10VST 10mm 	25mm	10mm	x		1	450W	0~3.200rpm	x	Ligeros	
D10VC3 10mm 	32mm	10mm	x		1	600W	0~2.500rpm	x	Ligeros	
D13VG 13mm 	40mm	13mm	x		1	710W	0~600rpm	x	Duros	
D13VB3 13mm 	40mm	13mm	x	✓	2	790W	0~3.000/ 0~1.000rpm	x	Duros	
D13VL 13mm 	40mm	13mm	x	✓	2	860W	0~3.000/ 0~1.100rpm	x	Medios	
FDV16VB2 13mm 	25mm	13mm	16mm		1	550W	0~2.900rpm	0~46.400ipm	Ligeros	
DV13SS 13mm 	20mm	13mm	13mm		2	550W	2.900rpm	29.000ipm	Ligeros	
DV13VSS 13mm 	20mm	13mm	13mm		2	550W	0~2.900rpm	29.000ipm	Ligeros	
DV16V 13mm 	25mm	13mm	16mm		2	590W	0~2.900rpm	34.500ipm	Duros	
DV16SS 13mm 	25mm	13mm	16mm		2	590W	2.900rpm	29.000ipm	Medios	
DV16VSS 13mm 	25mm	13mm	16mm		2	600W	0~2.900rpm	29.000ipm	Medios	
DV18V 13mm 	40mm	13mm	18mm		2	690W	0~3.000 / 0~1.000rpm	27.300 / 8.400ipm	Duros	
DV20VB2 13mm 	40mm	13mm	20mm		2	790W	0~3.000 / 0~1.000rpm	26.000 / 8.000ipm	Duros	
DV20VB2WV 13mm 	40mm	13mm	20mm	✓	2	790W	0~3.000 / 0~1.000rpm	26.000 / 8.000ipm	Duros	
DM20V 13mm 	40mm	13mm	20mm	✓	2	790W	0~3.000 / 0~1.000rpm	18.000 / 5.500ipm	Duros	
DV20VD 13mm 	40mm	13mm	20mm	✓	2	860W	0~3.000 / 0~1.100rpm	22.000 / 8.100ipm	Duros	
DV20VDW4 13mm 	40mm	13mm	20mm	✓	2	860W	0~3.000 / 0~1.100rpm	22.000 / 8.100ipm	Duros	
DV22VW4 13mm 	40mm	13mm	22mm	✓	2	1.120W	0~3.000 / 0~1.100rpm	22.000 / 8.100ipm	Duros	
VTV16L3 16mm 	x	16mm	35mm		2	800W	0~1.400 / 0~700rpm	20.000 / 11.200ipm	Duros	

TALADROS



TALADRO

D6SH(A)



ESPECIFICACIONES

Portabrocas	6,5 mm
Capacidad Acero	6,5 mm
Capacidad Madera	9 mm
Potencia	240 W
Revoluciones	4.500 rpm
Largo	206 mm
Peso	0,9 Kg
Accesorios suministrados	Gancho colgador



Acc. pág.163

| Perforaciones en madera, aluminio, PVC, etc... | Uso continuo en trabajos ligeros.

TALADRO

D10VST



ESPECIFICACIONES

Portabrocas	10 mm
Capacidad Acero	10 mm
Capacidad Madera	25 mm
Potencia	450 W
Revoluciones	0-3.200 rpm
Largo	227 mm
Peso	1,2 Kg



Acc. pág.163

| Potente motor. | Un 15% más rápido. | Compacto y ligero. | Velocidad variable y reversible. | Uso continuo en trabajos ligeros.

TALADRO

D10VC3**ESPECIFICACIONES**

Portabrocas	10 mm
Capacidad Acero	10 mm
Capacidad Madera	32 mm
Potencia	600 W
Revoluciones	0-2.500 rpm
Largo	242 mm
Peso	1,41 Kg



Acc. pág.163

| Perforaciones en madera, aluminio, pvc, etc. | Uso continuo en trabajos ligeros.

TALADRO

D13VG**ESPECIFICACIONES**

Portabrocas	13 mm
Capacidad Acero	13 mm
Capacidad Madera	40 mm
Potencia	710 W
Revoluciones	0-600 rpm
Largo	290 mm
Peso	2 Kg
Accesorios suministrados	Empuñadura. Maletín.



Acc. pág.163

| Carcasa de engranajes de aluminio. | Ideal para perforaciones en metal. | Uso intensivo en trabajos duros.

TALADRO

D13VB3**ESPECIFICACIONES**

Portabrocas	13 mm
Capacidad Acero	13 mm
Capacidad Madera	40 mm
Potencia	790 W
Revoluciones	0-3.000/0-1.000 rpm
Largo	339 mm
Peso	2 Kg
Accesorios suministrados	Empuñadura auxiliar. Tope de profundidad.



Acc. pág.163

| Alta velocidad para perforaciones rápidas y baja para trabajos duros. | Perforaciones en madera, metal y plásticos. | Embrague de seguridad. | Uso intensivo en trabajos duros.

TALADROS

TALADRO

D13VL



ESPECIFICACIONES

Portabrocas	13 mm
Capacidad Acero	13 mm
Capacidad Madera	40 mm
Potencia	860 W
Revoluciones	0-3.000/0-1.100 rpm
Largo	361 mm
Peso	2,9 Kg
Accesorios suministrados	Tope de profundidad. Empuñadura auxiliar



Acc. pág.159

| El cuerpo de aluminio le da robustez y una vida útil más larga. | Empuñadura ergonómica. | Embrague de seguridad para evitar reacciones fuertes. | Uso continuado en trabajos medios.

TALADRO CON PERCUSIÓN

FDV16VB2



ESPECIFICACIONES

Portabrocas	13 mm
Capacidad Acero	13 mm
Capacidad Mampostería	16 mm
Capacidad Madera	25 mm
Potencia	550 W
Revoluciones	0-2.900 rpm
Percusiones	0-46.400 ipm
Largo	289 mm
Peso	1,6 Kg
Accesorios suministrados	Empuñadura auxiliar. Tope de profundidad. Maletín



Acc. pág.159

| Sólida construcción con rodamiento de agujas. | Perforaciones en ladrillo, madera y metal. | Uso frecuente en trabajos ligeros.

TALADRO CON PERCUSIÓN

DV13SS/DV13VSS



ESPECIFICACIONES

Portabrocas	13 mm
Capacidad Acero	13 mm
Capacidad Mampostería	13 mm
Capacidad Madera	20 mm
Potencia	550 W
Revoluciones (DV13SS)	2.900 rpm
Revoluciones (DV13VSS)	0-2.900 rpm
Percusiones (DV13SS)	29.000 ipm
Percusiones (DV13VSS)	29.000 ipm
Largo	269 mm
Peso	1,4 Kg
Accesorios suministrados (DV13SS)	Tope de profundidad. Llave.
Accesorios suministrados (DV13VSS)	Empuñadura auxiliar. Tope de profundidad. Maletín.



Acc. pág.159

| Velocidad variable-reversible (DV13VSS). | Portabrocas con llave (DV13SS). | Cubierta cilíndrica de gran durabilidad. | Uso continuo en trabajos ligeros.

TALADRO CON PERCUSIÓN

DV16V



ESPECIFICACIONES

Portabrocas	13 mm
Capacidad Acero	13 mm
Capacidad Mampostería	16 mm
Capacidad Madera	25 mm
Potencia	590 W
Revoluciones	0-2.900 rpm
Percusiones	34.500 ipm
Largo	269 mm
Peso	1,5 Kg
Accesorios suministrados	Empuñadura auxiliar. Tope de profundidad. Maletín



Acc. pág.159

| Carcasa de engranajes metálica que ofrece una extraordinaria robustez y durabilidad. | Uso continuo en trabajos duros.

TALADRO CON PERCUSIÓN

DV16SS



ESPECIFICACIONES

Portabrocas	13 mm
Capacidad Acero	13 mm
Capacidad Mampostería	16 mm
Capacidad Madera	25 mm
Potencia	600 W
Revoluciones	2.900 rpm
Percusiones	29.000 ipm
Largo	269 mm
Peso	1,5 Kg
Accesorios suministrados	Empuñadura auxiliar. Tope de profundidad. Llave



Acc. pág.159

| Portabrocas con llave. | Cubierta cilíndrica de gran durabilidad. | Uso continuo en trabajos medios.

TALADRO CON PERCUSIÓN

DV16VSS



ESPECIFICACIONES

Portabrocas	13 mm
Capacidad Acero	13 mm
Capacidad Mampostería	16 mm
Capacidad Madera	25 mm
Potencia	600 W
Revoluciones	0-2.900 rpm
Percusiones	29.000 ipm
Largo	269 mm
Peso	1,5 Kg
Accesorios suministrados	Empuñadura auxiliar. Tope de profundidad. Maletín



Acc. pág.159

| Velocidad variable-reversible. | Cubierta cilíndrica de gran durabilidad. | Uso continuo en trabajos medios.

TALADROS

TALADRO CON PERCUSIÓN

DV18V



ESPECIFICACIONES

Portabrocas	13 mm
Capacidad Acero	13 mm
Capacidad Mampostería	18 mm
Capacidad Madera	40 mm
Potencia	690 W
Revoluciones	0-3.000/0-1.000 rpm
Percusiones	27.300/8.400 ipm
Largo	333 mm
Peso	2 Kg
Accesorios suministrados	Empuñadura auxiliar. Tope de profundidad. Maletín



Acc. pág.159

| Carcasa de engranajes metálica que ofrece una mayor robustez. | Uso continuo en trabajos duros.

TALADRO CON PERCUSIÓN

DV20VB2/DV20VB2WV



DV20VB2

DV20VB2WV

ESPECIFICACIONES

Portabrocas	13 mm
Capacidad Acero	13 mm
Capacidad Mampostería	20 mm
Capacidad Madera	40 mm
Potencia	790 W
Revoluciones	0-3.000/0-1.000 rpm
Percusiones	26.000/8.000 ipm
Largo	333 mm
Peso	2.2 Kg
Accesorios suministrados	Empuñadura auxiliar. Tope de profundidad. Maletín



DV20VB2



Acc. pág.159

| Alta rapidez de perforación. | Cubierta cilíndrica de gran durabilidad. | Carcasa de engranajes metálica que ofrece una mayor robustez. | Embrague de seguridad (DV20VB2WV). | Uso continuo en trabajos duros.

TALADRO CON PERCUSIÓN

DM20V



ESPECIFICACIONES

Portabrocas	13 mm
Capacidad Acero	13 mm
Capacidad Mampostería	20 mm
Capacidad Madera	40 mm
Potencia	790 W
Revoluciones	0-3.000/0-1.000 rpm
Percusiones	18.000/5.500 ipm
Largo	390 mm
Peso	2,5 Kg
Accesorios suministrados	Empuñadura auxiliar. Tope de profundidad. Maletín



Acc. pág.159

| Embrague de seguridad. | Uso continuo en trabajos duros.

TALADRO CON PERCUSIÓN

DV20VD/DV20VDW4



ESPECIFICACIONES

Portabrocas	13 mm
Capacidad Acero	13 mm
Capacidad Mampostería	20 mm
Capacidad Madera	40 mm
Potencia	860 W
Revoluciones	0-3.000/0-1.100 rpm
Percusiones	22.000/8.100 ipm
Largo	365 mm
Peso	3 Kg
Accesorios suministrados (DV20VD)	Empuñadura auxiliar. Tope de profundidad. Maletín
Accesorios suministrados (DV20VDW4)	Empuñadura auxiliar. Tope de profundidad. Maletín apilable



Acc. pág.159



DV20VD

| Cuerpo de aluminio robusto que proporciona una vida útil más larga. | Empuñadura ergonómica. | Embrague de seguridad para evitar reacciones fuertes. | Uso continuado en trabajos duros.

TALADRO CON PERCUSIÓN

DV22VW4



ESPECIFICACIONES

Portabrocas	13 mm
Capacidad Acero	16 mm
Capacidad Mampostería	22 mm
Capacidad Madera	40 mm
Potencia	1.120 W
Revoluciones	0-3.000/0-1.100 rpm
Percusiones	22.000/8.100 ipm
Largo	365 mm
Peso	3 Kg
Accesorios suministrados	Empuñadura auxiliar. Maletín. Tope de profundidad



Acc. pág.159



| Cuerpo de aluminio robusto que proporciona una vida útil más larga. | Empuñadura ergonómica. | Embrague de seguridad para evitar reacciones fuertes. | Uso continuado en trabajos duros.

TALADRO CON PERCUSIÓN

VTV16L3



ESPECIFICACIONES

Portabrocas	16 mm
Capacidad Acero	16 mm
Capacidad Mampostería	35 mm
Potencia	800 W
Revoluciones	0-14.000/0-700 rpm
Percusiones	20.000/11.200 ipm
Largo	443 mm
Peso	3,8 Kg
Accesorios suministrados	Empuñadura auxiliar. Tope de profundidad. Llave porta-brocas



Acc. pág.159



| Potente motor para trabajos continuos y duros.

MEZCLADORES

MEZCLADOR

UM12VST



ESPECIFICACIONES

Inserción	M14
Máximo diámetro	120 mm
Potencia	1.100 W
Revoluciones	150-300/300-600 rpm
Largo	325 mm
Peso	5,4 Kg
Accesorios suministrados	Mezclador de 120 mm. 2 llaves. Escobillas



Acc. pág.201

Cód. artículo

Varilla 120 mm	333603
----------------	--------

| Arranque suave. | 2 velocidades con dial, mejor adaptación a cada material. | Protector anti golpes en la empuñadura. | Uso continuo en trabajos ligeros.



MEZCLADOR

UM16VST



ESPECIFICACIONES

Inserción	M14
Máximo diámetro	160 mm
Potencia	1.500 W
Revoluciones	150-300/300-600 rpm
Largo	325 mm
Peso	5,6 Kg
Accesorios suministrados	Mezclador de 160 mm. 2 llaves. Escobillas. Barra de extensión



Acc. pág.201

Cód. artículo

Varilla 160 mm	333639
Extensión	333638









































| Arranque suave. | 2 velocidades con dial, mejor adaptación a cada material. | Protector anti golpes en la empuñadura. | Uso continuo en trabajos ligeros.



ÍNDICE MARTILLOS ELECTROPORTÁTILES

MODELO/ MODOS DE USO / INSERCIÓN	FUERZA DE IMPACTO	CAPACIDAD HORMIGÓN	EMBRAGUE DE SEGURIDAD	TIPO DE TRABAJOS	DIRECCIÓN DE TRABAJO	ICONOS
DH24PG SDS-plus 2 MODOS	2,7J	24mm	✓	Reformista		
DH24PH SDS-plus 3 MODOS	2,7J	24mm	✓	Reformista		
DH26PB SDS-plus 2 MODOS	3,2J	26mm	✓	Reformista		
DH26PC SDS-plus 3 MODOS	3,2J	26mm	✓	Reformista		
DH28PBY SDS-plus 2 MODOS	3,4J	28mm	✓	Reformista		
DH28PCY SDS-plus 3 MODOS	3,4J	28mm	✓	Reformista		
DH28PMY SDS-plus 3 MODOS	3,4J	28mm	✓	Reformista		
DH28PC SDS-plus 3 MODOS	3,5J	28mm	✓	Reformista		
DH30PC2 SDS-plus 3 MODOS	5,4J	30mm	✓	Reformista		
DH40MC SDS-max 2 MODOS	10,5J	40mm	✓	Instaladores		
DH40MEY SDS-max 2 MODOS	11J	40mm	✓	Instaladores		
DH45ME SDS-max 2 MODOS	13,4J	45mm	✓	Instaladores		
DH52ME SDS-max 2 MODOS	22J	52mm	✓	Instaladores		
DH52MEY SDS-max 2 MODOS	22J	52mm	✓	Instaladores		

ÍNDICE MARTILLOS ELECTROPORTÁTILES

MODELO/ INSERCIÓN	FUERZA DE IMPACTO	TIPO DE TRABAJOS	DIRECCIÓN DE TRABAJO	ICONOS
H25PV  SDS-plus	4J	Reformista		
H41MB2  SDS-max	10J	Reformista		
H45ME  SDS-max	13,5J	Reformista		  
H45MEY  SDS-max	13,5J	Reformista		   
H60MC  SDS-max	22J	Obra general		
H60ME  SDS-max	26,5J	Obra general		  
H60MEY  SDS-max	26,5J	Obra general		   
H65SB3  Hex 30 mm	45J	Construcción		 
H70SA  Hex 30 mm	42J	Construcción		
H70SD  Hex 28 mm	42J	Construcción		
H90SG  Hex 28,5 mm	70J	Construcción		 

MARTILLOS

MARTILLO PERFORADOR

DH24PG



ESPECIFICACIONES

Capacidad Hormigón	24 mm
Capacidad Acero	13 mm
Capacidad Madera	32 mm
Capacidad Corona	50 mm
Inserción	SDS Plus
Potencia	730 W
Revoluciones	0-1.050 rpm
Impactos	0-3.950 ipm
Fuerza de impacto	2,7 J
Largo	367 mm
Peso	2,7 Kg
Accesorios suministrados	Tope de profundidad. Empuñadura auxiliar. Maletín



Grasa recomendada
335781 Envase 500gr
335782 Tubo 30gr

2,7 J



Acc. pág.129

| 2 modos de uso: perforar y perforar con percusión. | Menor nivel sonoro.
| Nuevo sistema de canalización del aire que dobla la durabilidad de la herramienta. | Innovador diseño con la mayor rapidez de perforación de su clase. | Con embrague de seguridad. | Uso continuo en trabajos duros.

MARTILLO COMBINADO

DH24PH



ESPECIFICACIONES

Capacidad Hormigón	24 mm
Capacidad Acero	13 mm
Capacidad Madera	32 mm
Capacidad Corona	50 mm
Inserción	SDS Plus
Potencia	620 W
Revoluciones	0-1.050 rpm
Impactos	0-3.950 ipm
Fuerza de impacto	2,7 J
Largo	367 mm
Peso	2,7 Kg
Accesorios suministrados	Tope de profundidad. Empuñadura auxiliar. Maletín



Grasa recomendada
335781 Envase 500gr
335782 Tubo 30gr

2,7 J



Acc. pág.129+206

| 3 modos de uso: perforar, perforar con percusión y ligeras demoliciones en pared. | Nuevo sistema de canalización del aire que dobla la durabilidad de la herramienta. | Innovador diseño con la mayor rapidez de perforación de su clase. | Con embrague de seguridad. | Uso continuo en trabajos duros.

MARTILLOS

MARTILLO PERFORADOR

DH26PB



ESPECIFICACIONES

Capacidad Hormigón	26 mm
Capacidad Acero	13 mm
Capacidad Madera	32 mm
Capacidad Corona	50 mm
Inserción	SDS Plus
Potencia	830 W
Revoluciones	0-1.100 rpm
Impactos	0-4.300 ipm
Fuerza de impacto	2,7 J
Largo	367 mm
Peso	2,8 Kg
Accesorios suministrados	Empuñadura auxiliar. Tope de profundidad. Maletín



2,7 J



Grasa recomendada
335781 Envase 500gr
335782 Tubo 30gr



Acc. pág.129

| 2 modos de uso: Perforar y perforar con percusión. | Nuevo sistema de canalización del aire que dobla la durabilidad de la herramienta. | Innovador diseño con la mayor rapidez de perforación de su clase. | Con embrague de seguridad. | Uso continuo en trabajos duros.

MARTILLO COMBINADO

DH26PC



ESPECIFICACIONES

Capacidad Hormigón	26 mm
Capacidad Acero	13 mm
Capacidad Madera	32 mm
Capacidad Corona	50 mm
Inserción	SDS Plus
Potencia	830 W
Revoluciones	0-1.100 rpm
Impactos	0-4.300 ipm
Fuerza de impacto	2,7 J
Largo	367 mm
Peso	2,8 Kg
Accesorios suministrados	Empuñadura auxiliar. Tope de profundidad. Maletín



2,7 J



Grasa recomendada
335781 Envase 500gr
335782 Tubo 30gr



Acc. pág.129+206

| 3 modos de uso: Perforar, perforar con percusión y ligeras demoliciones en pared. | Innovador diseño con la mayor rapidez de perforación de su clase. | Nuevo sistema de canalización del aire que dobla la durabilidad de la herramienta. | Con embrague de seguridad. | Uso continuo en trabajos duros.

MARTILLO PERFORADOR

DH28PBY



ESPECIFICACIONES

Capacidad Hormigón	28 mm
Capacidad Acero	13 mm
Capacidad Madera	32 mm
Capacidad Corona	50 mm
Inserción	SDS Plus
Potencia	850 W
Revoluciones	0-1.100 rpm
Impactos	0-4.300 ipm
Fuerza de impacto	3 J
Largo	367 mm
Peso	2,9 Kg
Accesorios suministrados	Empuñadura auxiliar. Tope de profundidad. Maletín



3 J



Grasa recomendada
335781 Envase 500gr
335782 Tubo 30gr



Acc. pág.129



| 2 modos de uso: Perforar y perforar con percusión. | Innovador diseño con la mayor rapidez de perforación de su clase. | Nuevo sistema de canalización del aire que dobla la durabilidad de la herramienta. | Con embrague de seguridad. | Uso continuo en trabajos duros.



MARTILLO COMBINADO

DH28PCY



ESPECIFICACIONES

Capacidad Hormigón	28 mm
Capacidad Acero	13 mm
Capacidad Madera	32 mm
Capacidad Corona	50 mm
Inserción	SDS Plus
Potencia	850 W
Revoluciones	0-1.100 rpm
Impactos	0-4.300 ipm
Fuerza de impacto	3 J
Largo	367 mm
Peso	2,9 Kg
Accesorios suministrados	Empuñadura auxiliar. Tope de profundidad. Maletín



Grasa recomendada
335781 Envase 500gr
335782 Tubo 30gr

3 J



Acc. pág.129+206

3 modos de uso: Perforar, perforar con percusión y ligeras demoliciones en pared. | Innovador diseño con la mayor rapidez de perforación de su clase. | Nuevo sistema de canalización del aire que dobla la durabilidad de la herramienta. | Con embrague de seguridad. | Uso continuo en trabajos duros.





MARTILLO COMBINADO

DH28PMY



ESPECIFICACIONES

Capacidad Hormigón	28 mm
Capacidad Acero	13 mm
Capacidad Madera	32 mm
Capacidad Corona	50 mm
Inserción	SDS Plus
Potencia	850 W
Revoluciones	0-1.100 rpm
Impactos	0-4.300 ipm
Fuerza de impacto	2,9 J
Largo	400 mm
Peso	3,2 Kg
Accesorios suministrados	Portabrocas adicional para broca cilíndrica. Empuñadura auxiliar. Tope de profundidad. Maletín



Grasa recomendada
980927 Envase 500gr
981840 Tubo 30gr

2,9 J

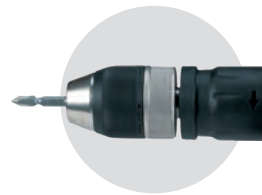

Acc. pág.129+206

| Fácil intercambio de porta-brocas SDS PLUS a broca cilíndrica. | UVP, sistema de protección de la vibración para el usuario. | 3 modos de uso: Perforar, perforar con percusión y ligeras demoliciones en pared. | Nuevo sistema de canalización del aire que dobla la durabilidad de la herramienta. | Innovador diseño con la mayor rapidez de perforación de su clase. | Menor nivel sonoro. | Con embrague de seguridad. | Uso continuo en trabajos duros.



MARTILLO COMBINADO

DH28PC



ESPECIFICACIONES

Capacidad Hormigón	28 mm
Capacidad Acero	13 mm
Capacidad Madera	32 mm
Capacidad Corona	80 mm
Inserción	SDS Plus
Potencia	720 W
Revoluciones	0-800 rpm
Impactos	0-4.000 ipm
Fuerza de impacto	3,2 J
Largo	316 mm
Peso	3,4 Kg
Accesorios suministrados	Empuñadura auxiliar. Tope de profundidad. Maletín

3,2 J



Acc. pág.129+206



Grasa recomendada
980927 Envase 500gr
981840 Tubo 30gr

| 3 modos de uso: Perforar, Perforar con percusión y ligeros trabajos de demolición. | El más compacto de su clase. | Con embrague de seguridad. | Uso continuo en trabajos duros.



MARTILLO COMBINADO

DH30PC2



ESPECIFICACIONES

Capacidad Hormigón	30 mm
Capacidad Acero	13 mm
Capacidad Madera	32 mm
Capacidad Corona	90 mm
Inserción	SDS Plus
Potencia	850 W
Revoluciones	0-850 rpm
Impactos	0-3.700 ipm
Fuerza de impacto	3,2 J
Largo	355 mm
Peso	4,2 Kg
Accesorios suministrados	Empuñadura auxiliar. Tope de profundidad. Maletín

3,2 J



Grasa recomendada
980927 Envase 500gr
981840 Tubo 30gr



Acc. pág.129+206

| 3 modos de uso: Perforar, perforar con percusión y ligeros trabajos de demolición. | Líder en su clase en rapidez de perforación y capacidad de demolición. | Con embrague de seguridad. | Uso continuo en trabajos duros.



MARTILLO COMBINADO

DH40MC



ESPECIFICACIONES

Capacidad Hormigón	40 mm
Capacidad Corona	105 mm
Inserción	SDS Max
Potencia	1.100 W
Revoluciones	620 rpm
Impactos	2.800 ipm
Fuerza de impacto	10,5 J
Largo	448 mm
Peso	6,8 Kg
Accesorios suministrados	Empuñadura auxiliar. Tope de profundidad. Maletín

10,5 J



Grasa recomendada
980927 Envase 500gr
981840 Tubo 30gr



Acc. pág.146+206

| 2 modos de uso: Perforar con percusión y sólo con percusión. | Líder en su clase en rapidez de perforación, demolición, nivel sonoro y de vibración. | Vario lock con 12 posiciones de cincel. | Con embrague de seguridad. | Uso continuo en trabajos duros.



UVP
USER VIBRATION PROTECTION

BRUSH LESS
Brushless Motor

AHB
ALUMINUM HOUSING BODY

LVH
LOW VIBRATION HANDLE

11 J

MARTILLO COMBINADO ANTI-VIBRACIÓN

DH40MEY



ESPECIFICACIONES

Capacidad Hormigón	40 mm
Capacidad Corona	105 mm
Inserción	SDS Max
Potencia	1.150 W
Revoluciones	250-500 rpm
Impactos	1.430-2.850 ipm
Fuerza de impacto	11 J
Largo	477 mm
Peso	7,5 Kg
Accesorios suministrados	Empuñadura auxiliar. Tope de profundidad. Tubo de grasa. Maletín



Grasa recomendada
980927 Envase 500gr
981840 Tubo 30gr



Acc. pág.146+206

| 2 modos de uso: Perforar con percusión y sólo percusión. | Equipado con un circuito electrónico que puede ajustar la velocidad de impacto de acuerdo a las aplicaciones con un selector de velocidad de rotación en cuatro etapas. | Rendimiento estable incluso con una caída de voltaje. | Puede usarse con generador. | Vario Lock con 12 posiciones de cincel. | Con embrague de seguridad. | Uso continuo en trabajos duros.



BRUSH LESS
Brushless Motor

AHB
ALUMINUM HOUSING BODY

LVH
LOW VIBRATION HANDLE

13,4 J

MARTILLO COMBINADO

DH45ME



ESPECIFICACIONES

Capacidad Hormigón	45 mm
Capacidad Corona	125 mm
Inserción	SDS Max
Potencia	1.500 W
Revoluciones	120-310 rpm
Impactos	1.200-2.950 ipm
Fuerza de impacto	13,4 J
Largo	535 mm
Peso	9 Kg
Accesorios suministrados	Empuñadura auxiliar. Tope de profundidad. Tubo de grasa. Maletín



Grasa recomendada
980927 Envase 500gr
981840 Tubo 30gr



Acc. pág.146+206

| 2 modos de uso: Perforar con percusión y sólo percusión. | Equipado con un circuito electrónico que puede ajustar la velocidad de impacto de acuerdo a las aplicaciones con un selector de velocidad de rotación en cuatro etapas. | Rendimiento estable incluso con una caída de voltaje. | Puede usarse con generador. | Vario Lock con 12 posiciones de cincel. | Con embrague de seguridad. | Uso continuo en trabajos duros.



MARTILLO COMBINADO

DH52ME



ESPECIFICACIONES

Capacidad Hormigón	52 mm
Capacidad Corona	160 mm
Inserción	SDS Max
Potencia	1.500 W
Revoluciones	110-280 rpm
Impactos	1.000-2.400 ipm
Fuerza de impacto	22 J
Largo	585 mm
Peso	11 Kg
Accesorios suministrados	Empuñadura auxiliar. Maletín. Tope de profundidad. Tubo de grasa

BRUSH LESS
Brushless Motor

AHB
ALUMINUM HOUSING BODY

LVH
LOW VIBRATION HANDLE

22 J

 Grasa recomendada
980927 Envase 500gr
981840 Tubo 30gr

Acc. pág.146+206

| 2 modos de uso: Perforar con percusión y sólo percusión. | Equipado con un circuito electrónico que puede ajustar la velocidad de impacto de acuerdo a las aplicaciones con un selector de velocidad de rotación en cuatro etapas. | Rendimiento estable incluso con una caída de voltaje. | Puede usarse con generador. | Vario Lock con 12 posiciones de cincel. | Con embrague de seguridad. | Uso continuo en trabajos duros.



MARTILLO COMBINADO ANTI-VIBRACIÓN

DH52MEY



ESPECIFICACIONES

Capacidad Hormigón	52 mm
Capacidad Corona	160 mm
Inserción	SDS Max
Potencia	1.500 W
Revoluciones	110-280 rpm
Impactos	1.000-2.400 ipm
Fuerza de impacto	22 J
Largo	585 mm
Peso	11,5 Kg
Accesorios suministrados	Empuñadura auxiliar. Tope de profundidad. Tubo de grasa. Maletín

UVP
USER VIBRATION PROTECTION

BRUSH LESS
Brushless Motor

AHB
ALUMINUM HOUSING BODY

LVH
LOW VIBRATION HANDLE

22 J

 Grasa recomendada
980927 Envase 500gr
981840 Tubo 30gr

Acc. pág.146+206

| 2 modos de uso: Perforar con percusión y sólo percusión. | Equipado con un circuito electrónico que puede ajustar la velocidad de impacto de acuerdo a las aplicaciones con un selector de velocidad de rotación en cuatro etapas. | Rendimiento estable incluso con una caída de voltaje. | Puede usarse con generador. | Vario Lock con 12 posiciones de cincel. | Con embrague de seguridad. | Uso continuo en trabajos duros.





2,2 J

MARTILLO PICADOR

H25PV



SDS-plus

ESPECIFICACIONES

Inserción	SDS Plus
Potencia	500 W
Impactos	0-3.200 ipm
Fuerza de impacto	2,2 J
Largo	320 mm
Peso	3,2 Kg
Accesorios suministrados	Maletín



Grasa recomendada
980927 Envase 500gr
981840 Tubo 30gr



Acc. pág. 206

| Sistema de protección contra la picada en vacío con alta durabilidad.
| Bajo nivel sonoro y de vibración. | Vario Lock que permite 8 posiciones de cincelado. | Uso continuo en trabajos ligeros de demolición, arrancar azulejos, rebozados y realizar pequeñas regatas.



7,5 J

MARTILLO PICADOR

H41MB2



SDS-max

ESPECIFICACIONES

Inserción	SDS Max
Potencia	950 W
Impactos	3.000 ipm
Fuerza de impacto	7,5 J
Largo	427 mm
Peso	5,2 Kg
Accesorios suministrados	Empuñadura auxiliar. Puntero. Maletín

LVH
LOW VIBRATION HANDLE



Grasa recomendada
980927 Envase 500gr
981840 Tubo 30gr



Acc. pág. 206

| Vario Lock que permite 12 posiciones de cincel. | Uso continuo en trabajos duros. | Ideal reformistas.

MARTILLOS

MARTILLO PICADOR

H45ME



ESPECIFICACIONES

Inserción	SDS Max
Potencia	1.150 W
Impactos	1.430-2.850 ipm
Fuerza de impacto	13,5 J
Largo	480 mm
Peso	7 Kg
Accesorios suministrados	Empuñadura auxiliar. Puntero. Maletín



13,5 J



| Equipado con un circuito electrónico de 4 etapas que puede ajustar la velocidad de impacto de acuerdo a las aplicaciones. | Rendimiento estable incluso con una caída de voltaje. | Puede usarse con generador. | Vario lock con 12 posiciones de cincl. | Uso continuo en trabajos duros.

MARTILLO PICADOR ANTI-VIBRACIÓN

H45MEY



ESPECIFICACIONES

Inserción	SDS Max
Potencia	1.150 W
Impactos	1.430-2.850 ipm
Fuerza de impacto	13,5 J
Largo	480 mm
Peso	7,3 Kg
Accesorios suministrados	Empuñadura auxiliar. Puntero. Maletín



13,5 J



| Equipado con un circuito electrónico de 4 etapas que puede ajustar la velocidad de impacto de acuerdo a las aplicaciones. | Rendimiento estable incluso con una caída de voltaje. | Puede usarse con generador. | Vario lock con 12 posiciones de cincl. | Uso continuo en trabajos duros.

MARTILLO PICADOR-DEMOLEDOR

H60MC



ESPECIFICACIONES

Inserción	SDS Max
Potencia	1.250 W
Impactos	1.600 ipm
Fuerza de impacto	22 J
Largo	570 mm
Peso	10,25 Kg
Accesorios suministrados	Empuñadura auxiliar. Puntero. Maletín



22 J



| Muy funcional y robusto. | Vario Lock 12 posiciones. | Uso continuo en trabajos duros.



MARTILLO DEMOLEDOR

H60ME



ESPECIFICACIONES

Inserción	SDS Max
Potencia	1.500 W
Impactos	1.500-2.100 ipm
Fuerza de impacto	26,5 J
Largo	585 mm
Peso	11,6 Kg
Accesorios suministrados	Empuñadura auxiliar. Puntero. Maletín



Grasa recomendada
980927 Envase 500gr
981840 Tubo 30gr



26,5 J



Acc. pág.206

Equipado con un circuito electrónico de 4 etapas que puede ajustar la velocidad de impacto de acuerdo a las aplicaciones. | Rendimiento estable incluso con una caída de voltaje. | Puede usarse con generador. | Vario lock con 12 posiciones de cincel. | Uso continuo en trabajos duros.



MARTILLO DEMOLEDOR ANTI-VIBRACIÓN

H60MEY



ESPECIFICACIONES

Inserción	SDS Max
Potencia	1.500 W
Impactos	1.500-2.100 ipm
Fuerza de impacto	26,5 J
Largo	585 mm
Peso	12,2 Kg
Accesorios suministrados	Empuñadura auxiliar. Puntero. Maletín



Grasa recomendada
980927 Envase 500gr
981840 Tubo 30gr



26,5 J



Acc. pág.206

Equipado con un circuito electrónico de 4 etapas que puede ajustar la velocidad de impacto de acuerdo a las aplicaciones. | Rendimiento estable incluso con una caída de voltaje. | Puede usarse con generador. | Vario lock con 12 posiciones de cincel. | Uso continuo en trabajos duros.



MARTILLO DEMOLEDOR

H65SB3



ESPECIFICACIONES

Inserción	Hex de 30 mm
Potencia	1.340 W
Impactos	1400 ipm
Fuerza de impacto	45 J
Largo	731 mm
Peso	18 Kg
Accesorios suministrados	Empuñadura auxiliar. Puntero. Maletín con ruedas



Grasa recomendada
980927 Envase 500gr
981840 Tubo 30gr

45 J



Acc. pág.212

El mejor resultado en su clase, con gran poder de demolición, (45J). Robusta caja de aluminio con doble aislamiento, (AHB) aumenta la durabilidad de la herramienta. Empuñadura de absorción de la vibración y sistema de protección de la vibración para el usuario (UVP). Uso continuo en trabajos duros.

MARTILLO DEMOLEDOR

H70SA



ESPECIFICACIONES

Inserción	Hex de 30 mm
Potencia	1.240 W
Impactos	1.400 ipm
Fuerza de impacto	42 J
Largo	625 mm
Peso	18 Kg
Accesorios suministrados	Puntero

42 J



Grasa recomendada
980927 Envase 500gr
981840 Tubo 30gr



Acc. pág.212

El martillo demoledor más compacto para trabajos verticales con sólo 625 mm de altura y 42 J de fuerza de picada. Sistema de ventilación del motor dotado con doble protección que evita la entrada de cuerpos extraños. Uso continuo en trabajos duros.



MARTILLO DEMOLEDOR

H70SD



ESPECIFICACIONES

Inserción	Hex de 28,5 mm
Potencia	1.240 W
Impactos	1.400 ipm
Fuerza de impacto	42 J
Largo	625 mm
Peso	20 Kg
Accesorios suministrados	Puntero



Grasa recomendada
980927 Envase 500gr
981840 Tubo 30gr

42 J



Acc. pág.211

El martillo demoledor más compacto para trabajos verticales con sólo 625 mm de altura y 42 J de fuerza de picada. | Sistema de ventilación del motor dotado con doble protección que evita la entrada de cuerpos extraños. | Uso continuo en trabajos duros.

MARTILLO DEMOLEDOR

H90SG



ESPECIFICACIONES

Inserción	Hex de 28,5 mm
Potencia	2.000 W
Impactos	1.000 ipm
Fuerza de impacto	70 J
Largo	860 mm
Peso	32 Kg
Accesorios suministrados	Llave allen 5 mm



Calardonado con el premio de diseño alemán IF, en el que los productos candidatos son evaluados exhaustivamente teniendo en cuenta no sólo el diseño de los factores relacionados como la creatividad, la apariencia, la facilidad de uso, sino también factores de valor como el rendimiento, la calidad, el precio y los efectos para el medio ambiente.



70 J



Grasa recomendada
980927 Envase 500gr
981840 Tubo 30gr



Acc. pág.210

El martillo picador más poderoso, 70J de fuerza impacto. | El rendimiento más alto de demolición por día en su clase: Aprox. 7,0 veces mayor que H90SC. | Muy duradero gracias a los componentes de alta calidad y al nuevo mecanismo de absorción de choque. | Con aprox. un 54% menos de vibraciones. | Uso continuo en trabajos ligeros.

AMOLADORAS



MINI-AMOLADORA

G12STA(S)/G12STA(S)Y3



ESPECIFICACIONES

Rosca eje	M14×2
Diámetro disco	115×22,23 mm (Interior)
Potencia	600 W
Revoluciones	11.000 rpm
Largo	254 mm
Peso	1,8 Kg
Accesorios suministrados (G12STA(S))	Llave. Empuñadura auxiliar. Disco de diamante
Accesorios suministrados (G12STA(S)Y3)	Llave. Empuñadura auxiliar. Maletín. Disco de diamante



G12STA(S)



Cepillos pág.251
Discos pág.229-235

| Nuevo diseño compacto y ligero. | Uso continuo en trabajos ligeros.

MINI-AMOLADORA

G12SR4(S)/G12SR4(S)Y3



ESPECIFICACIONES

Rosca eje	M14×2
Diámetro disco	115×22,23 mm (Interior)
Potencia	730 W
Revoluciones	10.000 rpm
Largo	254 mm
Peso	1,8 Kg
Accesorios suministrados (G12SR4(S))	Llave. Empuñadura auxiliar. Disco de diamante
Accesorios suministrados (G12SR4(S)Y3)	Llave. Empuñadura auxiliar. Maletín. Disco de diamante



G12SR4(S)



Cepillos pág.251
Discos pág.229-235

| Líder en su clase en durabilidad. | Nuevo diseño compacto y ligero. | Uso continuo en trabajos medios.

MINI-AMOLADORA

G12SN2



ESPECIFICACIONES

Rosca eje	M14×2
Diámetro disco	115×22,23 mm (Interior)
Potencia	900 W
Revoluciones	10.500 rpm
Largo	266 mm
Peso	2 Kg
Accesorios suministrados	Llave. Empuñadura auxiliar. Arandela rebajada. Disco de diamante



Cepillos pág.251
Discos pág.229-235

| Muy compacta y ligera. | Empuñadura delgada para una mayor comodidad del usuario. | Uso continuo en trabajos medios.

MINI-AMOLADORA

G12SQ2



ESPECIFICACIONES

Rosca eje	M14×2
Diámetro disco	115×22,23 mm (Interior)
Potencia	900 W
Revoluciones	10.500 rpm
Largo	273 mm
Peso	2 Kg
Accesorios suministrados	Llave. Empuñadura auxiliar



Cepillos pág.251
Discos pág.229-235

| Interruptor de pala que no se puede fijar, para empresas que exigen máxima seguridad. | Empuñadura extra delgada para una mayor comodidad del usuario. | Uso continuo en trabajos duros.

MINI-AMOLADORA

G12SW(S)



ESPECIFICACIONES

Rosca eje	M14×2
Diámetro disco	115×22,23 mm (Interior)
Potencia	1.200 W
Revoluciones	12.000 rpm
Largo	277 mm
Peso	1,8 Kg
Accesorios suministrados	Llave. Empuñadura auxiliar baja en vibración. Arandela rebajada. Disco de diamante



Cepillos pág.251
Discos pág.229-235



| Potente motor de 1.200 W. | Interruptor lateral. | Cuerpo reducido, fácil de usar con una mano (202 mm de contorno). | Uso continuo en trabajos duros.

AMOLADORAS

MINI-AMOLADORA

G12SE2(S)



ESPECIFICACIONES

Rosca eje	M14×2
Diámetro disco	115×22,23 mm (Interior)
Potencia	1.200 W
Revoluciones	11.000 rpm
Largo	321 mm
Peso	1,9 Kg
Accesorios suministrados	Disco. Llave. Empuñadura auxiliar



Cepillos pág.251
Discos pág.229-235

| Potente motor con una mayor resistencia a la sobrecarga y menor desgaste. | Cómodo interruptor de pala. | Diseñada para obtener una excelente durabilidad del motor en trabajos duros. | Fácil cambio de ángulo del protector sin necesidad de llave. | Uso continuo en trabajos duros.

MINI-AMOLADORA

G12SA3(S)



ESPECIFICACIONES

Rosca eje	M14×2
Diámetro disco	115×22,23 mm (Interior)
Potencia	1.300 W
Revoluciones	11.000 rpm
Largo	283 mm
Peso	1,9 Kg
Accesorios suministrados	Disco. Llave. Empuñadura auxiliar. Maletín



Cepillos pág.251
Discos pág.229-235

| Motor muy potente con una mayor resistencia al desgaste del hilo del inducido. | Uso continuo en trabajos duros.

MINI-AMOLADORA

G13STA(S)



ESPECIFICACIONES

Rosca eje	M14×2
Diámetro disco	125×22,23 mm (Interior)
Potencia	600 W
Revoluciones	10.000 rpm
Largo	254 mm
Peso	1,4 Kg
Accesorios suministrados	Llave. Empuñadura auxiliar.

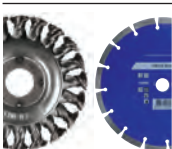

Cepillos pág.251
Discos pág.229-235

| Nuevo diseño compacto y ligero. | Uso continuo en trabajos ligeros.

MINI-AMOLADORA

G13SR4(S)

ESPECIFICACIONES

Rosca eje	M14×2
Diámetro disco	125×22,23 mm (Interior)
Potencia	730 W
Revoluciones	10.000 rpm
Largo	254 mm
Peso	1,8 Kg
Accesorios suministrados	Llave. Empuñadura auxiliar.



Cepillos pág.251
Discos pág.229-235

| Líder en su clase en durabilidad. | Nuevo diseño compacto y ligero. | Uso continuo en trabajos medios.

MINI-AMOLADORA

G13SN2/G13SN2Y3

ESPECIFICACIONES

Rosca eje	M14×2
Diámetro disco	125×22,23 mm (Interior)
Potencia	900 W
Revoluciones	10.500 rpm
Largo	266 mm
Peso	2 Kg
Accesorios suministrados (G13SN2)	Arandela rebajada. Disco de diamante. Empuñadura auxiliar. Llave.
Accesorios suministrados (G13SN2Y3)	Arandela rebajada. Disco de diamante. Empuñadura auxiliar. Llave. Maletín.



Cepillos pág.251
Discos pág.229-235

| Muy compacta y ligera | Empuñadura delgada para una mayor comodidad del usuario. | Uso continuo en trabajos medios.

MINI-AMOLADORA

G13SQ2

ESPECIFICACIONES

Rosca eje	M14×2
Diámetro disco	125×22,23 mm (Interior)
Potencia	900 W
Revoluciones	10.500 rpm
Largo	273 mm
Peso	2 Kg
Accesorios suministrados	Llave. Empuñadura auxiliar. Disco



Cepillos pág.251
Discos pág.229-235

| Interruptor de pala que no se puede fijar para empresas que exigen máxima seguridad. | Uso continuo en trabajos duros.

AMOLADORAS

MINI-AMOLADORA

G13SW(S)



ESPECIFICACIONES

Rosca eje	M14×2
Diámetro disco	125×22,23 mm (Interior)
Potencia	1.200 W
Revoluciones	12.000 rpm
Largo	277 mm
Peso	1,8 Kg

Accesorios suministrados

Llave. Empuñadura auxiliar baja en vibración. Arandela rebajada. Disco de diamante. Disco abrasivo



Cepillos pág.251
Discos pág.229-235



| Potente motor de 1.200 W. | Empuñadura auxiliar baja vibración. | Interruptor lateral. | Cuerpo reducido, fácil de usar con una mano (202 mm de contorno). | Uso continuo en trabajos duros.

MINI-AMOLADORA

G13SE2(S)



ESPECIFICACIONES

Rosca eje	M14×2
Diámetro disco	125×22,23 mm (Interior)
Potencia	1.200 W
Revoluciones	11.000 rpm
Largo	321 mm
Peso	1,9 Kg

Accesorios suministrados

Disco. Llave. Empuñadura auxiliar



Cepillos pág.251
Discos pág.229-235

| Potente motor con una mayor resistencia a la sobrecarga y menor desgaste. | Cómodo interruptor de pala. | Diseñada para obtener una excelente durabilidad del motor en trabajos duros. | Fácil cambio de ángulo del protector sin necesidad de llave. | Uso continuo en trabajos duros.

MINI-AMOLADORA

**G13SB3(S)/G13SB3(S)Y2/
G13SB3(S)YG**



ESPECIFICACIONES

Rosca eje	M14×2
Diámetro disco	125×22,23 mm (Interior)
Potencia	1.300 W
Revoluciones	11.000 rpm
Largo	283 mm
Peso	1,9 Kg

Accesorios suministrados

Disco de diamante. Llave. Empuñadura auxiliar. Maletín

Accesorios suministrados

(G13SB3(S)Y2) Disco. Llave. Empuñadura auxiliar baja en vibración.

Accesorios suministrados

(G13SB3(S)YG) Disco. Llave. Empuñadura auxiliar.



G13SB3(S)

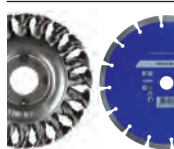

Cepillos pág.251
Discos pág.229-235



G13SB3(S)Y2

| Motor muy potente con mayor resistencia al desgaste del hilo del inducido. | G13SB3(S)Y2, con empuñadura baja vibración. | Uso continuo en trabajos duros.

MINI-AMOLADORA

G13YC2



ESPECIFICACIONES

Rosca eje	M14×2
Diámetro disco	125×22,23 mm (Interior)
Potencia	1.500 W
Revoluciones	10.500 rpm
Largo	322 mm
Peso	2 Kg
Accesorios suministrados	Disco. Llave. Empuñadura auxiliar



Cepillos pág.251
Discos pág.229-235

| Cómodo interruptor de pala. | Equipada con 3 dispositivos de control electrónico: 1/ Velocidad constante. 2/ Arranque progresivo. 3/ Protección de sobrecarga. | Uso continuo en trabajos duros.

MINI-AMOLADORA

G13BA



ESPECIFICACIONES

Rosca eje	M14×2
Diámetro disco	125×22,23 mm (Interior)
Potencia	1.250 W
Revoluciones	11.000 rpm
Largo	335 mm
Peso	2,7 Kg
Accesorios suministrados	Empuñadura auxiliar baja en vibración. Protector



Cepillos pág.251
Discos pág.229-235

| Sistema de freno mecánico para más seguridad. | Sistema de protección de la vibración, reduce la fatiga del operario, incluso durante periodos largos de trabajo. | Arranque progresivo, protección contra la sobrecarga. | Sistema de protección de re-arranque. | Nuevo diseño con un cuerpo compacto y ligero 208 mm de perímetro. | Uso continuo en trabajos duros.

NOVEDAD

¡CON SISTEMA DE FRENO MECÁNICO PARA MÁS SEGURIDAD!

UVP
USER VIBRATION PROTECTION

LVH
LOW VIBRATION HANDLE

MINI-AMOLADORA
(CON PROTECCIÓN DE RE-ARRANQUE)

G13VE



ESPECIFICACIONES

Rosca eje	M14×2
Diámetro disco	125×22,23 mm (Interior)
Potencia	1.320 W
Revoluciones	2.800-10.000 rpm
Largo	305 mm
Peso	1,8 Kg
Accesorios suministrados	Disco abrasivo. Empuñadura auxiliar baja en vibración. Súper arandela



Cepillos pág.251
Discos pág.229-235

DIAL de pre-selección de velocidad

| Arranque suave, protección contra la sobrecarga. | Sistema de protección de re-arranque. | Dial de preselección de velocidad para un trabajo óptimo. | Nuevo diseño con un cuerpo compacto y ligero 176mm de perímetro, fácil de usar con una mano. | Motor sin escobillas libre de mantenimiento y mayor vida útil. | Uso continuo en trabajos duros.

LVH
LOW VIBRATION HANDLE

BRUSH LESS
Brushless Motor

AMOLADORAS

MINI-AMOLADORA

G13BY



ESPECIFICACIONES

Rosca eje	M14×2
Diámetro disco	125×22,23 mm (Interior)
Potencia	1.700 W
Revoluciones	11.000 rpm
Largo	335 mm
Peso	2,8 Kg
Accesorios suministrados	Empuñadura auxiliar baja en vibración. Protector



Cepillos pág.251
Discos pág.229-235

| Sistema de freno mecánico para más seguridad. | Sistema de protección de la vibración, reduce la fatiga del operario, incluso durante periodos largos de trabajo. | Arranque progresivo, protección contra la sobrecarga. | Sistema de protección de re-arranque. | Nuevo diseño con un cuerpo compacto y ligero 208 mm de perímetro. | Uso continuo en trabajos duros.



MINI-AMOLADORA (CON CABEZAL DE ASPIRACIÓN)

CM5SB



ESPECIFICACIONES

Máxima profundidad de corte	30 mm
Rosca eje	M14×2
Diámetro disco	125×22,23 mm (Interior)
Potencia	1.300 W
Revoluciones	11.000 rpm
Largo	314 mm
Peso	2,9 Kg
Accesorios suministrados	Colector de polvo. Llave. Empuñadura auxiliar. Maletín



Cepillos pág.251
Discos pág.229-235

| Motor muy potente con mayor resistencia al desgaste del hilo del inducido. | Líder en su clase en capacidad de aspiración de polvo. | Ancho de la base de 33,5 mm, para una mayor estabilidad. | Uso continuo en trabajos duros.



MINI-AMOLADORA
(CON PROTECCIÓN DE RE-ARRANQUE)

G13VA



ESPECIFICACIONES

Rosca eje	M14×2
Diámetro disco	125×22,23 mm (Interior)
Potencia	1.500 W
Revoluciones	2.800-10.000 rpm
Largo	297,5 mm
Peso	2 Kg
Accesorios suministrados	Empuñadura auxiliar baja en vibración. Llave. Disco



Cepillos pág.251
Discos pág.229-235



| Motor muy potente, equipada con 4 dispositivos de control electrónico: 1/ Velocidad constante. 2/ Arranque progresivo. 3/ Protección de sobrecarga. 4/ Velocidad variable con preselección. | Sistema de protección de re-arranque. | Fácil cambio de ángulo del protector sin necesidad de llave. | Uso continuo en trabajos duros.

MINI-AMOLADORA
(CON PROTECCIÓN DE RE-ARRANQUE)

G15VA



ESPECIFICACIONES

Rosca eje	M14×2
Diámetro disco	150×22,23 mm (Interior)
Potencia	1.500 W
Revoluciones	2.300-8.500 rpm
Largo	297,5 mm
Peso	2 Kg
Accesorios suministrados	Empuñadura auxiliar baja en vibración. Llave. Disco



Cepillos pág.251
Discos pág.229-235



| Motor muy potente, equipada con 4 dispositivos de control electrónico: 1/ Velocidad constante. 2/ Arranque progresivo. 3/ Protección de sobrecarga. 4/ Velocidad variable con preselección. | Sistema de protección de re-arranque. | Fácil cambio de ángulo del protector sin necesidad de llave. | Uso continuo en trabajos duros.

MINI-AMOLADORA

G15YC2



ESPECIFICACIONES

Rosca eje	M14×2
Diámetro disco	150×22,23 mm (Interior)
Potencia	1.500 W
Revoluciones	9.000 rpm
Largo	322 mm
Peso	2 Kg
Accesorios suministrados	Disco. Llave. Empuñadura auxiliar



Cepillos pág.251
Discos pág.229-235

| Cómodo interruptor de pala. | Equipada con 3 dispositivos de control electrónico: 1/ Velocidad constante. 2/ Arranque progresivo. 3/ Protección de sobrecarga. | Fácil cambio de ángulo del protector sin necesidad de llave. | Uso continuo en trabajos duros.

AMOLADORAS

AMOLADORA

G23ST



ESPECIFICACIONES

Rosca eje	M14×2
Diámetro disco	230×22,23 mm (Interior)
Potencia	2.000 W
Revoluciones	6.600 rpm
Largo	469 mm
Peso	5,1 Kg
Accesorios suministrados	Llave. Empuñadura auxiliar.



Calardonado con el premio de diseño alemán IF, en el que los productos candidatos son evaluados exhaustivamente teniendo en cuenta no sólo el diseño de los factores relacionados como la creatividad, la apariencia, la facilidad de uso, sino también factores de valor como el rendimiento, la calidad, el precio y los efectos para el medio ambiente.

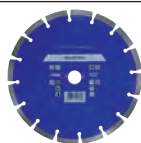

Discos pág.229-235

| El mejor en durabilidad de su clase. | El estator está partido en dos, para una mejor eficiencia en enfriamiento y durabilidad del motor. | El motor está protegido contra el polvo y los escombros mediante una construcción en laberinto. | Uso continuo en trabajos duros.

AMOLADORA

G23SU



ESPECIFICACIONES

Rosca eje	M14×2
Diámetro disco	230×22,23 mm (Interior)
Potencia	2.000 W
Revoluciones	6.600 rpm
Largo	469 mm
Peso	5,6 Kg
Accesorios suministrados	Empuñadura auxiliar. Llave

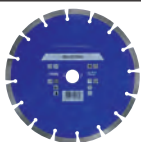

Discos pág.229-235

| Arranque progresivo. | Protección rearranque. | Cambio exterior de escobillas. | Uso continuo en trabajos duros.

AMOLADORA

G23SW2W7/G23SW2WW



ESPECIFICACIONES

Rosca eje	M14×2
Diámetro disco	230×22,23 mm (Interior)
Potencia	2.200 W
Revoluciones	6.600 rpm
Largo	469 mm
Peso	5,1 Kg
Accesorios suministrados (G23SW2W7)	Empuñadura auxiliar. Llave. Disco de diamante
Accesorios suministrados (G23SW2WW)	Empuñadura auxiliar. Llave. Maletín. Disco



G23SW2WW



Calardonado con el premio de diseño alemán IF, en el que los productos candidatos son evaluados exhaustivamente teniendo en cuenta no sólo el diseño de los factores relacionados como la creatividad, la apariencia, la facilidad de uso, sino también factores de valor como el rendimiento, la calidad, el precio y los efectos para el medio ambiente.

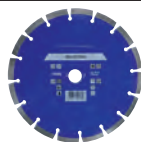

Discos pág.229-235

| El mejor en durabilidad de su clase. | El estator está partido en dos, para una mejor eficiencia en enfriamiento y durabilidad del motor. | El motor está protegido contra el polvo y los escombros mediante una construcción en laberinto. | Uso continuo en trabajos duros.

AMOLADORA

G23SWU**ESPECIFICACIONES**

Rosca eje	M14×2
Diámetro disco	230×22,23 mm (Interior)
Potencia	2.200 W
Revoluciones	6.600 rpm
Largo	469 mm
Peso	5,6 Kg
Accesorios suministrados	Empuñadura auxiliar. Llave



Discos pág.229-235

| Arranque progresivo. | Protección re arranque. | Cambio exterior de escobillas. | Uso continuo en trabajos duros.



AMOLADORA

G18SE3UX/G23SC3UX**ESPECIFICACIONES**

Rosca eje	M14×2
Diámetro disco (G18SE3UX)	180×22,23 mm (Interior)
Diámetro disco (G23SC3UX)	230×22,23 mm (Interior)
Potencia	2.300 W
Revoluciones (G18SE3UX)	8.500 rpm
Revoluciones (G23SC3UX)	6.600 rpm
Largo	478 mm
Peso	5 Kg
Accesorios suministrados	Empuñadura auxiliar baja en vibración. Llave

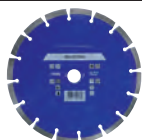

Discos pág.229-235

| Nuevo tratamiento del protector del hilo del inducido que le otorga un 50% de mayor resistencia al calor y vida de las escobillas. | Renovado sistema de protección contra el polvo. | Fácil cambio de ángulo del protector sin necesidad de llave. | Uso continuo en trabajos duros.

**G23SC3UX**

AMOLADORA

G23MRWD



| Nuevo tratamiento del protector del hilo del inducido que le otorga una mayor resistencia al calor y vida de las escobillas. | Renovado sistema de protección contra el polvo. | Fácil cambio de ángulo del protector sin necesidad de llave. | Uso continuo en trabajos duros.

ESPECIFICACIONES

Rosca eje	M14×2
Diámetro disco	230×22,23 mm (Interior)
Potencia	2.400 W
Revoluciones	6600 rpm
Largo	492 mm
Peso	5,4 Kg
Accesorios suministrados	Llave. Empuñadura auxiliar baja en vibración



Discos pág.229-235



AMOLADORA ANTI-VIBRACIÓN

G23SEYWD



| Nuevo tratamiento del protector del hilo del inducido que le otorga un 50% de mayor resistencia al calor y vida de las escobillas. | Renovado sistema de protección contra el polvo. | Fácil cambio de ángulo del protector sin necesidad de llave. | Uso continuo en trabajos duros.

ESPECIFICACIONES

Rosca eje	M14×2
Diámetro disco	230×22,23 mm (Interior)
Potencia	2.600 W
Revoluciones	6.600 rpm
Largo	500 mm
Peso	5,1 Kg
Accesorios suministrados	Empuñadura auxiliar. Llave



Discos pág.229-235



AMOLADORA CON CABEZAL DE ASPIRACIÓN

CM9SRWS



ESPECIFICACIONES

Máxima profundidad de corte	60 mm
Rosca eje	M14×2
Diámetro disco	230×22,23 mm (Interior)
Potencia	2.000 W
Revoluciones	6.600 rpm
Largo	615 mm
Peso	7,7 Kg
Accesorios suministrados	Colector de polvo. Llave. Empuñadura auxiliar. Maletín



Discos pág.229-235

| Alojamiento del cojinete metálico para una mayor durabilidad. | Excelente resultado con carga de trabajo. | Líder en su clase en capacidad de aspiración de polvo. | Ancho de la base de 80 mm para una mayor estabilidad. | Uso continuo en trabajos duros.



AMOLADORA CON CABEZAL DE ASPIRACIÓN

CM9UBYWS



ESPECIFICACIONES

Máxima profundidad de corte	60 mm
Rosca eje	M14×2
Diámetro disco	230×22,23 mm (Interior)
Potencia	2.600 W
Revoluciones	6.600 rpm
Largo	652 mm
Peso	8,1 Kg
Accesorios suministrados	Colector de polvo. Llave. Empuñadura auxiliar. Maletín

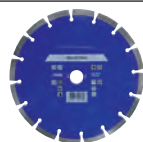

Discos pág.229-235

| Arranque progresivo. | Nuevo tratamiento del protector del hilo del inducido que le otorga un 50% de mayor resistencia al calor y vida de las escobillas. | Renovado sistema de protección contra el polvo. | Líder en su clase en capacidad de aspiración de polvo. | Ancho de la base de 80 mm para una mayor estabilidad. | Uso continuo en trabajos duros.



AMOLADORAS

AMOLADORA RECTA

GP2S2



ESPECIFICACIONES

Capacidad Pinza	6 mm
Rosca eje	6 mm
Capacidad muela	25 mm
Potencia	520 W
Revoluciones	29.000 rpm
Largo	359 mm
Peso	1,7 Kg
Accesorios suministrados	2 llaves



Acc. pág.243

| Potente motor con alta velocidad de desbaste. | Uso continuo en trabajos duros.



AMOLADORA RECTA

GP3V/GP5V



ESPECIFICACIONES

Capacidad Pinza	6 mm
Rosca eje	6 mm
Capacidad muela (GP3V)	25 mm
Capacidad muela (GP5V)	50 mm
Potencia	760 W
Revoluciones (GP3V)	7.000-29.000 rpm
Revoluciones (GP5V)	2.000-8.300 rpm
Largo	406 mm
Peso (GP3V)	1,8 Kg
Peso (GP5V)	1,9 Kg
Accesorios suministrados	2 llaves. Empuñadura auxiliar



Acc. pág.243

| Cuerpo reducido 200 mm diámetro. | Velocidad variable con dial de preselección. | Máxima potencia, uso continuo en trabajos duros.



GP3V

CORTADORAS Y TRONZADORAS



TRONZADORA

CC14SF



ESPECIFICACIONES

Capacidad barra	65 mm
Capacidad 45°	100x92 mm
Capacidad 90°	100x165 mm
Capacidad tubo	115 mm
Ángulo	130x130 mm
Diámetro disco	355x25,4 mm (Interior)
Potencia	2.000 W
Revoluciones	3.800 rpm
Dimensiones	624x605x285 mm
Peso	16 Kg
Accesorios suministrados	Disco. Llave



Acc. pág.238

| Robusta carcasa de aluminio con doble pared para conseguir un mayor rendimiento y durabilidad del motor y engranajes. | Uso continuo en trabajos duros.

CORTADORA DE DISCO ELECTRÓNICA

CM12Y



ESPECIFICACIONES

Capacidad máxima de corte	100 mm
Diámetro disco	305x22,2 mm (Interior)
Potencia	2.400 W
Revoluciones	5.000 rpm
Largo	633 mm
Peso	11,5 Kg
Accesorios suministrados	Llave. Adaptador para polvo. Gafas protectoras



Acc. pág.232-238

| Perfecto equilibrio del peso. | Ventajas sobre cortadoras con gasolina: 1° Sin olores ni gases 2° Muy poco ruido (93 db.) 3° Bajo mantenimiento 4° Menos vibraciones óptima para usos en interiores. | Adaptador para colector de polvo. | Uso continuo en trabajos duros.

TRONZADORA

CM75EBP



ESPECIFICACIONES

Diámetro disco	355x20/25,4 mm con anillo reductor mm (Interior)
Cilindrada	75 cc
Potencia	3.900 W
Peso	10,9 Kg
Accesorios suministrados	Llave combinada de 13x19. Llave allen de 4 mmx135L. Gafas protectoras. Anillo reductor. Disco de corte 14

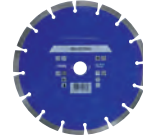

Acc. pág.232-238



New PureFire

| Motor de 2 tiempos a gasolina con sistema ECO de ventilación. | Tubo de escape sin catalizador con sistema de expulsión por pulsaciones y equipado con New Pure Fire Engine. | Alta potencia, 3.9kW. | Alta durabilidad, protector de disco, base y empuñadora metálicas para una mejor protección. | Sistema del filtro desmontable sin herramientas, fácil de quitar y limpiar. | Conexión para agua. | Equipado con descompresor. | Uso continuo en trabajos duros.

LIJADORAS Y PULIDORAS

LIJADORA ROTO-ORBITAL

SAY150A



ESPECIFICACIONES

Rosca eje	M14×2
Diámetro plato	150 mm
Potencia W	380 W
Revoluciones	6.000 rpm
Largo	279 mm
Peso	2,1 Kg
Accesorios suministrados	Empuñadura auxiliar. Llave. Plato. Papel de lija



Acc. pág.303

| Órbita de 7 mm. | Doble aplicación: pulir y lijar. | Sistema de aspiración opcional. | Uso continuo en trabajos duros.

LIJADORA

S18SB



ESPECIFICACIONES

Rosca eje	M14×2
Diámetro plato	180 mm
Potencia W	705 W
Revoluciones	4.500 rpm
Alto	194 mm
Peso	2 Kg
Accesorios suministrados	Empuñadura auxiliar. Llave. Plato. Papel de lija.



Acc. pág.240

| Motor muy potente. | Empuñadura confortable, antideslizante. | Nuevo sistema de protección contra el polvo con alojamiento metálico del rodamiento. | Uso continuo en trabajos duros.

PULIDORAS-LIJADORA

SAT180



ESPECIFICACIONES

Rosca eje	M14×2
Diámetro plato	180 mm
Potencia	750 W
Revoluciones	1.900-3.400 rpm
Largo	395 mm
Peso	2,9 Kg
Accesorios suministrados	Empuñadura auxiliar. Bonete. Llave. Plato. 5 discos



Acc. pág.310+240

| Doble aplicación: lijar y pulir. | 2 velocidades. | Uso continuo en trabajos duros.

PULIDORA

SP18SB



ESPECIFICACIONES

Rosca eje	M14×2
Diámetro plato	180 mm
Potencia	705 W
Revoluciones	2.000 rpm
Alto	194 mm
Peso	2,1 Kg
Accesorios suministrados	Empuñadura auxiliar. Llave. Plato. Bonete



Acc. pág.310+240

| Motor muy potente. | Empuñadura confortable, antideslizante. | Nuevo sistema de protección contra el polvo con alojamiento metálico del rodamiento. | Uso continuo en trabajos duros.

PULIDORA-LIJADORA

SP18VA



ESPECIFICACIONES

Rosca eje	M14×2
Diámetro plato	180 mm
Potencia	1.250 W
Revoluciones	0 ~3.400 rpm
Largo	415 mm
Peso	2,8 Kg
Accesorios suministrados	Empuñadura auxiliar. Bonete. Plato. Llave



Acc. pág.240

| Velocidad constante con control electrónico para un óptimo resultado de lijado y pulido. | 2 Velocidades variables con dial de preselección. | Uso continuo en trabajos duros.

CIZALLAS Y PUNZONADORAS



CIZALLA

CE16SA



ESPECIFICACIONES

Capacidad Acero	1,6 mm
Capacidad acero Inox	1,2 mm
Capacidad placa de aluminio	2,3 mm
Potencia	400 W
Revoluciones	4.700 rpm
Radio	25 mm
Largo	250 mm
Peso	1,7 Kg

Accesorios suministrados: Juego de cuchillas. Galga. Llave hexagonal



Cód. artículo

Cuchilla fija	998001
Cuchilla móvil	998000

| Equipada con protector de manos. | Cuchillas con 8 filos de Corte. | Diseño renovado con el cuerpo más reducido de su clase para una mayor comodidad de trabajo. | Uso continuo en trabajos duros.

PUNZONADORA

CN16SA



ESPECIFICACIONES

Capacidad Acero	1,6 mm
Capacidad acero Inox	1,2 mm
Capacidad placa de aluminio	2,3 mm
Potencia	400 W
Revoluciones	2.300 rpm
Radio	40 mm
Largo	250 mm
Peso	1,6 Kg

Accesorios suministrados: Matriz. Punzón. 2 llaves hexagonales



Cód. artículo











Punzón	998030
Matriz	998039

| Tiene 3 posiciones de la matriz que le permiten cortes rectos, a derecha y a izquierda. | Ideal para acero acanalado y trapezoidal. | Diseño renovado con el cuerpo más reducido de su clase para una mayor comodidad de trabajo. | Uso continuo en trabajos duros.

ÍNDICE ATORNILLADORES ELECTROPORTÁTILES

MODELO / INSERCIÓN	CAPACIDAD MÁXIMA	TIPO DE TRABAJOS	RPM	POTENCIA
W6V4  1/4" Hex	6 mm	Duros	0-4.500	620W
W6VMWA  1/4" Hex	6 mm	Duros	0-6000	620W
W8VB2  1/4" Hex	8 mm	Duros	0-1700	620W

ÍNDICE ATORNILLADORES DE IMPACTO ELECTROPORTÁTILES

MODELO / INSERCIÓN	MÁXIMO APRIETE	TIPO DE TRABAJOS	ICONOS
WR14VE  1/2"	250Nm	Duros	
WR16SE  1/2"	3960Nm	Duros	
WR22SE  3/4"	610Nm	Duros	 
WR25SE  1"	1000Nm	Duros	 

ATORNILLADORES



ATORNILLADOR

W6V4/W6VMWA



ESPECIFICACIONES

Capacidad Tornillo	6 mm
Capacidad Modo Autoroscante	6 mm
Inserción	1/4
Potencia	620 W
Revoluciones (W6V4)	0-4.500 rpm
Revoluciones (W6VMWA)	0-6.000 rpm
Largo	294 mm
Peso	1,4 Kg
Accesorios suministrados (W6V4)	Porta-puntas. Sub-tope. Punta. Gancho. Maletín
Accesorios suministrados (W6VMWA)	Porta-puntas. Sub-tope. Punta. Gancho



W6V4



Puntas pág.215

| Robusta caja de aluminio para una mayor durabilidad. | Sub-tope desmontable. | Empuñadura comfortable antideslizante para trabajos constantes. | Cable de 7,5 m. | Uso continuo en trabajos duros.

ATORNILLADOR

W8VB2



ESPECIFICACIONES

Capacidad Tornillo	6 mm
Capacidad Modo Autoroscante	8 mm
Inserción	1/4
Potencia	620 W
Revoluciones	0-1.700 rpm
Largo	312 mm
Peso	1,5 Kg
Accesorios suministrados	Llave magnética hexagonal. Sub-tope. Gancho



Puntas pág.215

| Capacidad auto-roscante de 8 mm. | Robusta caja de aluminio para una mayor durabilidad. | Sub-tope desmontable. | Empuñadura comfortable antideslizante para trabajos constantes. | Cable de 7,5 m. | Uso continuo en trabajos duros.

ATORNILLADOR DE IMPACTO

WR14VE



ESPECIFICACIONES

Capacidad Perno	M8-M18
Inserción	1/2
Máximo apriete	250 Nm
Potencia	370 W
Revoluciones	0-2.100 rpm
Impactos	0-2.700 ipm
Largo	210 mm
Peso	2 Kg
Accesorios suministrados	Empuñadura auxiliar. Maletín



250Nm

BRUSH
LESS
Brushless Motor

Llaves de vaso pág. 223

| Rendimiento estable incluso con una bajada de tensión. | Puede usarse con cualquier generador. | Selector de velocidad con 4 etapas. | Empuñadura confortable antideslizante para trabajos continuos. | Uso continuo en trabajos duros.

ATORNILLADOR DE IMPACTO

WR16SE



ESPECIFICACIONES

Capacidad Perno	M12-M22
Inserción	1/2
Máximo apriete	360 Nm
Potencia	370 W
Revoluciones	0-1.600 rpm
Impactos	1.900 ipm
Largo	228 mm
Peso	2,5 Kg
Accesorios suministrados	Maletín



360Nm

BRUSH
LESS
Brushless Motor

Llaves de vaso pág. 223

| Rendimiento estable incluso con una bajada de tensión. | Puede usarse con cualquier generador. | Selector de velocidad con 4 etapas. | Empuñadura confortable antideslizante para trabajos continuos. | Uso continuo en trabajos duros.



ATORNILLADOR DE IMPACTO

WR22SE



ESPECIFICACIONES

Capacidad Perno	M14-M24
Inserción	3/4
Máximo apriete	610 Nm
Potencia	800 W
Revoluciones	1.400 rpm
Impactos	2.000 ipm
Largo	279 mm
Peso	4,6 Kg
Accesorios suministrados	Empuñadura auxiliar. Maletín

610Nm

**BRUSH
LESS**
Brushless Motor

AHB
ALUMINUM HOUSING BODY



Llaves de vaso pág.226



| Muy compacto y ligero. | Función de arranque suave. | Rendimiento estable incluso con una bajada de tensión. | Puede usarse con cualquier generador. | Uso continuo en trabajos duros.

ATORNILLADOR DE IMPACTO

WR25SE



ESPECIFICACIONES

Capacidad Perno	M22-M30
Inserción	1"
Máximo apriete	1.000 Nm
Potencia	900 W
Revoluciones	1.100 rpm
Impactos	1.500 ipm
Largo	337 mm
Peso	7,7 Kg
Accesorios suministrados	Empuñadura auxiliar. Maletín

1000Nm

**BRUSH
LESS**
Brushless Motor

AHB
ALUMINUM HOUSING BODY



Llaves de vaso pág.227



| Muy compacto y ligero. | Función de arranque suave. | Rendimiento estable incluso con una bajada de tensión. | Puede usarse con cualquier generador. | Uso continuo en trabajos duros.

MULTI HERRAMIENTAS



MULTIHERRAMIENTA ELÉCTRICA

CV350VW1



ESPECIFICACIONES

Potencia	350 W
Oscilaciones	Modo Estándar (Dial 1-5): 6.000 - 20.000 Modo automático (Dial A): 15.000 - 20.000
Ángulo de oscilación	3,2"
Largo	280 mm
Peso	1,5 Kg
Accesorios suministrados	Lija (MU93D). Papel de lija. Cuchillas. Caja de herramientas. Maletín apilable



Acc. pág.281

| Innovador sistema de bloqueo del accesorio. | Con luz led. | Ideal para usos diferentes en trabajos medios



SIERRAS SABLE, CALADORAS Y CIRCULARES



SIERRA DE SABLE

CR13V2



ESPECIFICACIONES

Capacidad Acero	19 mm
Capacidad Madera	300 mm
Capacidad Tubo	130 mm
Movimiento de la hoja	Orbital
Potencia	1.010 W
Nº de Carreras	0-2.800 min
Longitud carrera	29 mm
Largo	435 mm
Peso	3,2 Kg
Accesorios suministrados	Llave. Hoja. Maletín

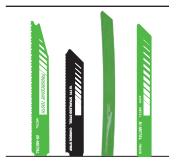

Hojas sierra pág.269

| Cambio rápido de hoja sin llave. | Diseño innovador con triple sellado que la protegen contra el polvo y la humedad. | Posición reversible de la hoja para cortes abajo/arriba. | Uso continuo en trabajos medios.

SIERRA SABLE ANTI-VIBRACIÓN

CR13VBY



ESPECIFICACIONES

Capacidad Acero	19 mm
Capacidad Madera	300 mm
Capacidad tubo	130 mm
Movimiento de la hoja	Orbital
Potencia	1.150 W
Nº de Carreras	0-3.000 min
Longitud carrera	32 mm
Largo	465 mm
Peso	4,4 Kg
Accesorios suministrados	Hoja curvada. Maletín

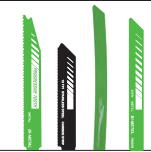

Hojas sierra pág.269

| Cambio rápido de hoja sin llave. | Diseño innovador con triple sellado que la protegen contra el polvo y la humedad. | Posición reversible de la hoja para cortes abajo/arriba. | Corte recto y corte con balanceo "Original Swing HiKOKI" para un corte más rápido. | Velocidad variable con dial de preselección y control electrónico. | Uso continuo en trabajos duros.

SIERRA CALADORA

FCJ65V3



ESPECIFICACIONES

Capacidad Acero	6 mm
Capacidad Madera	65 mm
Capacidad tubo	25 mm
Potencia	400 W
Nº de Carreras	0-3.000 min
Longitud carrera	18 mm
Largo	197 mm
Peso	1,5 Kg
Accesorios suministrados	Hoja. Llave hexagonal. Protector astillas y virutas

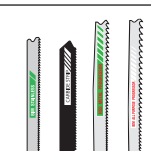

Hojas sierra pág.261

| Conveniente conexión para aspirador y canalizador de aire delantero para limpiar las virutas. | Velocidad variable con dial de preselección. | Empuñadura confortable para trabajos continuados. | Uso continuo en trabajos ligeros.

SIERRA CALADORA

CJ90VST



ESPECIFICACIONES

Capacidad Acero	8 mm
Capacidad Madera	90 mm
Capacidad tubo	25 mm
Movimiento de la hoja	Pendular
Potencia	705 W
Nº de Carreras	850-3.000 min
Longitud carrera	20 mm
Largo	228 mm
Peso	2,2 Kg
Accesorios suministrados	Hoja. Llave hexagonal. Maletín

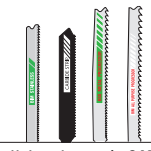

Hojas sierra pág.261

| Velocidad variable con dial de preselección. | Cambio rápido de hoja sin llave. | Pendular 3 posiciones. | Robusta caja de aluminio. | Uso continuo en trabajos medios.

SIERRA CALADORA

CJ110MV/CJ110MVA



ESPECIFICACIONES

Capacidad Acero	10 mm
Capacidad Madera	110 mm
Capacidad tubo	25 mm
Movimiento de la hoja	Pendular
Potencia	720 W
Nº de Carreras	850-3.000 min
Longitud carrera	26 mm
Largo (CJ110MV)	246 mm
Largo (CJ110MVA)	264 mm
Peso	2,2 Kg

Accesorios suministrados: Hoja. Llave. Conexión aspirador. Protector astillas y virutas. Maletín



CJ110MV



CJ110MVA



Hojas sierra pág.261

| Conveniente conexión para aspirador y canalizador de aire delantero para limpiar las virutas. | Velocidad variable con dial de preselección. | Empuñadura confortable para trabajos continuados. | Cambio rápido de hoja sin llave. | Pendular 3 posiciones. | Indicador luminoso del corte para una mayor precisión. | Uso continuo en trabajos medios.

SIERRA CALADORA

CJ160V/CJ160VA



ESPECIFICACIONES

Capacidad Acero	10 mm
Capacidad Madera	160 mm
Capacidad tubo	25 mm
Movimiento de la hoja	Pendular
Potencia	800 W
Nº de Carreras	800-2.800 min
Longitud carrera	26 mm
Largo (CJ160V)	249 mm
Largo (CJ160VA)	273 mm
Peso	2,5 Kg

Accesorios suministrados: Hoja. Conexión aspirador. Protector astillas y virutas. Sub-base. Maletín



CJ160V



CJ160VA

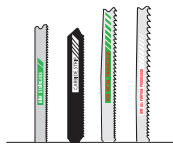

Hojas sierra pág.261

| Conveniente conexión para aspirador y canalizador de aire delantero para limpiar las virutas. | Velocidad variable con dial de preselección. | Empuñadura confortable para trabajos continuados. | Cambio rápido de hoja sin llave. | Uso continuo en trabajos duros.

SIERRA CIRCULAR

C6SS



ESPECIFICACIONES

Capacidad 45°	38 mm
Capacidad 90°	57 mm
Diámetro disco	165×30 mm (Interior)
Movimiento de la hoja	Circular
Potencia	1.050 W
Revoluciones	5.500 rpm
Largo	276 mm
Peso	3,2 Kg
Accesorios suministrados	Disco (HM), Llave, Guía



Acc. pág.255



| Base de aluminio rígido para un corte más fino. | Emisión de polvo hacia atrás. | Uso continuo en trabajos medios.

SIERRA CIRCULAR

C6MEY



ESPECIFICACIONES

Capacidad 45°	45 mm
Capacidad 90°	66 mm
Diámetro disco	165×20 mm (Interior)
Movimiento de la hoja	Circular
Potencia	1.050 W
Revoluciones	2.500-4.100 rpm
Largo	262 mm
Peso	2,8 Kg
Accesorios suministrados	Disco (HM), Llave



Acc. pág.255



| Única sierra circular con motor Brushless de su clase. | La más compacta de su clase. | Resistente a la caída de voltaje. | Modo silencioso para trabajar en interiores. | Función de soplado y luz led para una mejor visión de la línea de corte. | Protección de sobrecarga. | Uso continuo en trabajos duros.



SIERRA CIRCULAR

C7SS



ESPECIFICACIONES

Capacidad 45°	46 mm
Capacidad 90°	68 mm
Diámetro disco	190×30 mm (Interior)
Movimiento de la hoja	Circular
Potencia	1.050 W
Revoluciones	5.500 rpm
Largo	291 mm
Peso	3,4 Kg
Accesorios suministrados	Disco (HM). Llave. Guía



Acc. pág.255

| Base de aluminio rígido para un corte más fino. | Emisión de polvo hacia atrás. | Uso continuo en trabajos medios.

SIERRA CIRCULAR

C7ST



ESPECIFICACIONES

Capacidad 45°	47,5 mm
Capacidad 90°	62 mm
Diámetro disco	185×30 mm (Interior)
Movimiento de la hoja	Circular
Potencia	1.710 W
Revoluciones	6.000 rpm
Peso	4,3 Kg
Accesorios suministrados	Disco (HM). Guía. Llave. Maletín



Acc. pág.255

| Canalizador de aire delantero para limpiar las virutas. | Cubierta del engranaje de aluminio. | Uso continuo en trabajos medios. | Muy potente.

SIERRA CIRCULAR

C7BUM



ESPECIFICACIONES

Capacidad 45°	48 mm
Capacidad 90°	66 mm
Diámetro disco	190×30 mm (Interior)
Movimiento de la hoja	Circular
Potencia	1.300 W
Revoluciones	5.800 rpm
Largo	366 mm
Peso	5,2 Kg
Accesorios suministrados	Disco (HM). Llave hexagonal. Guía. Adaptador para polvo. Maletín



NOVEDAD

ADAPTACIÓN A LOS CARRILES ESTÁNDAR



Acc. pág.255

| Empuñadura más cercana a la vertical del corte con mejor balance, confortable y antideslizante. | Freno eléctrico que para la hoja al instante. | Adaptación a los carriles guía estándar. | Uso continuo en trabajos duros.

SIERRA CIRCULAR

C7UY



ESPECIFICACIONES

Capacidad 45°	55 mm
Capacidad 90°	78 mm
Diámetro disco	190×20 mm (Interior)
Movimiento de la hoja	Circular
Potencia	1.300 W
Revoluciones	5.500 rpm
Largo	333 mm
Peso	4,2 Kg
Accesorios suministrados	Disco (HM). Llave hexagonal. Guía. Adaptador para polvo. Maletín



Acc. pág.255

| Canalizador de aire delantero para limpiar las virutas. | Placa base de flúor que genera menos fricción y resistencia y en consecuencia incrementa en un 20% la velocidad de corte. | Adaptación a los carriles guía estándar. | Uso continuo en trabajos duros.

SIERRA CIRCULAR

C9U3



ESPECIFICACIONES

Capacidad 45°	65 mm
Capacidad 90°	86 mm
Diámetro disco	235×30 mm (Interior)
Movimiento de la hoja	Circular
Potencia	2.000 W
Revoluciones	5.200 rpm
Largo	397 mm
Peso	7,2 Kg
Accesorios suministrados	Llave. Guía. Disco (HM). Adaptador para polvo. Empuñadura auxiliar.



Acc. pág.255

| Función de soplado para una mejor visión de la línea de corte. | Cable de 4m. | Base con rail guía. | Uso continuo en trabajos duros.

SIERRA CIRCULAR

C9BU3



ESPECIFICACIONES

Capacidad 45°	65 mm
Capacidad 90°	86 mm
Diámetro disco	235×30 mm (Interior)
Movimiento de la hoja	Circular
Potencia	2.000 W
Revoluciones	5.200 rpm
Largo	397 mm
Peso	7,2 Kg
Accesorios suministrados	Llave. Guía. Disco (HM). Adaptador para polvo. Empuñadura auxiliar. Maletín.



Acc. pág.255

| Función de soplado para una mejor visión de la línea de corte. | Cable de 4m. | Freno eléctrico que para la hoja al instante. | Uso continuo en trabajos duros.

SOPLADORES

SOPLADOR

RB40SA



ESPECIFICACIONES

Potencia	550 W
Revoluciones	16.000 rpm
Volumen del aire	3,8 m ³ /min
Presión del aire	5,5 kPa
Medidas con boquilla	447 mm
Peso	1,7 Kg
Accesorios suministrados	Boquilla. Saco para polvo

Cód. artículo

Bolsa polvo PB20	971316
Bolsa polvo RB40VA	323587
Tubo corto (220 mm) PB20	317121
Tubo largo (420 mm) PB20	317124



| Potente motor de 550 W. con un volumen de aire de 3,8 m³/min. | Utilizable como aspirador. |
Uso continuo en trabajos duros.

SOPLADOR

RB40VA



ESPECIFICACIONES

Potencia	550 W
Revoluciones	0-16.000 rpm
Volumen del aire	0-3,8 m ³ /min
Presión del aire	0-5,5 kPa
Medidas con boquilla	447 mm
Peso	1,7 Kg
Accesorios suministrados	Saco para polvo. Boquilla



| Potente motor de 550 W. con un volumen de aire de 3,8 m³/min. | Utilizable como aspirador. |
Uso continuo en trabajos duros.

INGLETADORAS



INGLETADORA

C10FCE2



ESPECIFICACIONES

Corte recto	89x101 mm
Combinado	45° 41x102 mm
Ángulo izquierdo	41x144 mm
Inglete	45° 59x102 mm
Inglete máx.	59x144 mm
Oblicuo	52° 59x89 mm
Biselado	45° izda.
Diámetro disco	255x30 mm (Interior)
Potencia	1.520 W
Revoluciones	5.000 rpm
Dimensiones	460x628x561 mm
Peso	11,9 Kg
Accesorios suministrados	Disco. Saco para polvo. Conjunto mordaza. 2 llaves. Tope



Acc. pág.258

| Fácil y rápido ajuste del ángulo de inglete. | Soporte-tope adaptable al tamaño grueso/fino del material. | Uso continuo en trabajos duros.

INGLETADORA TELESCÓPICA

C8FSE



ESPECIFICACIONES

Corte recto	65x312 mm
Combinado	45° 45x220 mm
Ángulo derecho	60x220 mm
Ángulo izquierdo	45x220 mm
Inglete	45° 65x220 mm
Inglete máx.	60x312 mm
Oblicuo	45° 45x312 mm
Biselado	48° izda. 5° drcha.
Diámetro disco	216x30 mm (Interior)
Potencia	1.050 W
Revoluciones	5.500 rpm
Dimensiones	555x485 mm
Peso	14 Kg
Accesorios suministrados	Disco. Saco para polvo. Conjunto mordaza. Llave



Acc. pág.258

| Gran visibilidad de la línea de Corte. | Óptima aspiración de polvo. | Soporte-tope adaptable al tamaño grueso/fino del material. | Ligera y compacta (sólo 14 Kg.) con asa de transporte para un fácil desplazamiento. | Uso continuo en trabajos duros.

INGLETADORAS

INGLETADORA TELESCÓPICA

C12RSH2



ESPECIFICACIONES

Corte recto	105x312 mm
Combinado	45° 68x220 mm
Ángulo derecho	0-57°
Ángulo izquierdo	0-46°
Inglete	45° 105x220 mm
Inglete máx.	105x170 mm
Oblicuo	45° 68x312 mm
Biselado	45° izda. 45° drcha.
Diámetro disco	305x30 mm (Interior)
Potencia	1.520 W
Revoluciones	4.000 rpm
Dimensiones	595x930x710 mm
Peso	26,9 Kg
Accesorios suministrados	Hoja. Saco para polvo. Conjunto mordaza. Llave

| Guía de corte láser. | Freno eléctrico para más seguridad. | Soporte tope adaptable al tamaño grueso/fino del material. | Transmisión accionada por correa (V) que protege la sobre carga. | Nueva estructura de guías deslizantes que le permiten ser más compacta. | Uso continuo en trabajos duros.



Acc. pág.258



LIJADORAS, CEPILLOS Y FRESADORAS



LIJADORA ORBITAL

SV12SH



ESPECIFICACIONES

Potencia	200 W
Revoluciones	14.000 rpm
Oscilaciones	28.000 min
Diámetro órbita	1,5 mm
Dimensiones base	110x100 mm 96x96 mm
Largo	133 mm
Peso	1 Kg
Accesorios suministrados	Saco para polvo. Papel de lija



Papel lija pág.306

| Base Delta. | Forma adecuada a la mejor adaptación a la mano con material antideslizante, mayor comodidad de uso, óptima capacidad de lijado y recolección de polvo. | Posibilidad de montar alternativamente base de 110x100 mm. | Capacidad del triángulo 96x96x96 mm. | Líder en el volumen de recolección de polvo de su clase. | Uso continuo en trabajos duros.

LIJADORA ORBITAL

SV12SG



ESPECIFICACIONES

Potencia	200 W
Revoluciones	14.000 rpm
Oscilaciones	28.000 min
Diámetro órbita	1,5 mm
Dimensiones base	110x100 mm
Largo	137 mm
Peso	1,1 Kg
Accesorios suministrados	Saco para polvo. Papel de lija



Papel lija pág.305

| Forma adecuada a la mejor adaptación a la mano con material antideslizante, mayor comodidad de uso, óptima capacidad de lijado y recolección de polvo. | Líder en el volumen de recolección de polvo de su clase. | Uso continuo en trabajos duros.

LIJADORA ORBITAL

FSV10SA



ESPECIFICACIONES

Potencia	180 W
Revoluciones	10.000 rpm
Oscilaciones	20.000 min
Diámetro órbita	2 mm
Dimensiones base	92x184 mm
Largo	184 mm
Peso	1,3 Kg
Accesorios suministrados	Saco para polvo. Papel de lija. Placa perforada papel



Papel lija pág.304

| Forma adecuada a la mejor adaptación a la mano con material antideslizante, mayor comodidad de uso, óptima capacidad de lijado y recolección de polvo. | Rápido cambio del papel de lija gracias al nuevo soporte de enganche. | Uso continuo en trabajos duros.

LIJADORA ORBITAL

SV12SD



ESPECIFICACIONES

Potencia	300 W
Revoluciones	10.000 rpm
Oscilaciones	20.000 min
Diámetro órbita	2,4 mm
Dimensiones base	114x228 mm
Largo	300 mm
Peso	2,8 Kg
Accesorios suministrados	Saco para polvo. Papel de lija



Papel lija pág.304

| Sistema de palanca para un rápido cambio de papel. | Transmisión directa con mínimas vibraciones. | Aspiración por base y laterales. | Uso continuo en trabajos duros.

LIJADORA ROTO-ORBITAL

SV13YA/SV13YB



ESPECIFICACIONES

Potencia	230 W
Revoluciones (SV13YA)	7.000-12.000 rpm
Revoluciones (SV13YB)	12.000 rpm
Diámetro órbita	3,2 mm
Dimensiones base	125x125 mm
Largo	145 mm
Peso (SV13YA)	1,4 Kg
Peso (SV13YB)	1,35 Kg
Accesorios suministrados (SV13YA)	Saco para polvo. Papel de lija. Maletín
Accesorios suministrados (SV13YB)	Papel de lija. Saco para polvo



SV13YB



Papel lija pág.302

| Forma adecuada a la mejor adaptación a la mano con material antideslizante, mayor comodidad de uso, óptima capacidad de lijado y recolección de polvo. | Uso continuo en trabajos duros.

LIJADORA ROTO-ORBITAL

SV15YC



ESPECIFICACIONES

Potencia	350 W
Revoluciones	4.200-11.000 rpm
Diámetro órbita	2,8/6,2 mm
Dimensiones base	150x150 mm
Alto	182 mm
Peso	2,5 Kg
Accesorios suministrados	Papel de lija. Saco para polvo. Llave hexagonal. Empuñadura.



NOVEDAD

¡DOS MODOS DE AJUSTE DEL DIÁMETRO DE LA ÓRBITA!



Papel lija pág.302

| Dos modos de ajuste de órbita para una amplia aplicación. | Interruptor turbo. | Dial de preselección con 6 velocidades. | Interruptor turbo.

LIJADORA DE BANDA

SB8V2



ESPECIFICACIONES

Potencia	1.020 W
Revoluciones	250-450 rpm
Dimensiones base	76x533 mm
Largo	318 mm
Peso	4,3 Kg
Accesorios suministrados	Saco para polvo. Banda de lija



Papel lija pág.309

| Velocidad variable con dial de preselección. | Sistema de aspiración con salida para bolsa / aspirador. | Permite lijar hasta el tope de rincón. | Uso continuo en trabajos duros.

LIJADORA DE BANDA

SB10V2



ESPECIFICACIONES

Potencia	1.020 W
Revoluciones	240-420 rpm
Dimensiones base	100x610 mm
Largo	363 mm
Peso	5,2 Kg
Accesorios suministrados	Saco para polvo. Banda de lija



Papel lija pág.309

| Velocidad variable con dial de preselección. | Sistema de aspiración con salida para bolsa / aspirador. | Permite lijar hasta el tope de rincón. | Uso continuo en trabajos duros.

CEPILLO

P20SF



ESPECIFICACIONES

Capacidad de corte	2,6 mm
Capacidad de galce	9 mm
Potencia	620 W
Revoluciones	17.000 rpm
Largo	296 mm
Longitud cuchilla	82 mm
Peso	2,5 Kg
Accesorios suministrados	Galga. 2 cuchillas desechables. Llave



Cuchilla pág.294

| Cómodo ajuste de la profundidad de corte. | Alta velocidad de corte. | Base de aleación de aluminio que facilita el trabajo. | Cómodo soporte para el cable. | Opcional bolsa para polvo y adaptador. | Protector de la cuchilla. | Uso continuo en trabajos medios.

CEPILLO

P20SA2



ESPECIFICACIONES

Capacidad de corte	3 mm
Biselado	11 mm
Capacidad de galce	25 mm
Capacidad de galce inclinado	25 mm
Potencia	720 W
Revoluciones	14.000 rpm
Largo	300 mm
Longitud cuchilla	82 mm
Peso	3 Kg
Accesorios suministrados	Guía. Llave. Galga. Cuchillas desechables. Tope de profundidad



Cuchilla pág.294

| Cómodo ajuste de la profundidad del corte. | Alta velocidad de corte. | Base de aleación aluminio que facilita el trabajo. | Uso continuo en trabajos duros.

FRESADORA

M8SA2



ESPECIFICACIONES

Capacidad Pinza	8 mm
Potencia	900 W
Revoluciones	25.000 rpm
Peso	3,5 Kg
Accesorios suministrados	Guía paralela. Guía plantilla. Llave



Fresas pág.295

| Potente motor. | Cómodo ajuste de la profundidad. | Uso continuo en trabajos duros.

FRESADORA

M12V2



ESPECIFICACIONES

Capacidad Pinza	12 mm
Potencia	2.000 W
Revoluciones	8.000-22.000 rpm
Peso	6,3 Kg
Accesorios suministrados	2 pinzas. Guía paralela. Guía plantilla. Llave. Galga de central. Adaptador para polvo. Maletín



Fresas pág.295

| Potente motor. | Velocidad variable con dial de preselección. | Cómodo ajuste de la profundidad. | Con protector barra guía. | Uso continuo en trabajos duros.



ASPIRADORES



ASPIRADOR

RP150YB

ESPECIFICACIONES

Potencia	1.140 W
Volumen del aire	3,5 m ³ /min
Depresión máxima	220 Mbar/22 kPa
Aislamiento	Toma de tierra
Toma eléctrica herramienta	De 100 a 2.400W
Volumen del depósito	15 Litros en seco 15 Litros en mojado
Dimensiones	334×366×400 mm
Peso	7,8 Kg
Accesorios suministrados	Set de limpieza. Adaptador para herramienta

| Protección contra la descarga de electricidad estática. | Equipado con toma eléctrica para acoplar una herramienta. | Diseño compacto para una mejor movilidad y menos necesidad de espacio de almacenamiento. | Apto para líquidos. | Uso continuo en trabajos duros.



Accesorios pág.312



ASPIRADOR

RP250YE

ESPECIFICACIONES

Potencia	1.140 W
Volumen del aire	3,5 m ³ /min
Depresión máxima	220 Mbar/22 kPa
Aislamiento	Toma de tierra
Toma eléctrica herramienta	De 100 a 2.400W
Volumen del depósito	25 Litros en seco 25 Litros en mojado
Dimensiones	390×469×550 mm
Peso	9,4 Kg
Accesorios suministrados	Set de limpieza. Adaptador para herramienta

| Protección contra la descarga de electricidad estática. | Equipado con toma eléctrica para acoplar una herramienta. | Diseño compacto para una mejor movilidad y menos necesidad de espacio de almacenamiento. | Apto para líquidos. | Uso continuo en trabajos duros.



Accesorios pág.312



ASPIRADOR

RP350YE**ESPECIFICACIONES**

Potencia	1.140 W
Volumen del aire	3,5 m ³ /min
Depresión máxima	220 Mbar/22 kPa
Aislamiento	Toma de tierra
Toma eléctrica herramienta	De 100 a 2.400W
Volumen del depósito	35 Litros en seco 35 Litros en mojado
Dimensiones	390×468×665 mm
Peso	9,7 Kg
Accesorios suministrados	Set de limpieza. Adaptador para herramienta

| Protección contra la descarga de electricidad estática. | Equipado con toma eléctrica para acoplar una herramienta. | Diseño compacto para una mejor movilidad y menos necesidad de espacio de almacenamiento. | Apto para líquidos. | Uso continuo en trabajos duros.



Accesorios pág.312



ASPIRADOR

RP250YDL**ESPECIFICACIONES**

Potencia	1.000 W
Volumen del aire	3,6 m ³ /min
Depresión máxima	210 Mbar/21 kPa
Aislamiento	Toma tierra
Toma eléctrica herramienta	De 100 a 2.600W
Volumen del depósito	25 Litros en seco 25 Litros en mojado
Dimensiones	392×374×550 mm
Peso	6,6 Kg
Accesorios suministrados	Adaptador para herramienta. Gancho. Manguera de aspiración. Tubo (x2). Boquilla para suelos. Boquilla para rincones. Boquilla de aspiración. Boquilla redonda con cepillo. Soporte para el tubo. Bolsa de filtro de PE. Bolsa de filtro de microfibra. Filtro L.

| Protección contra la descarga de electricidad estática. | Equipado con toma eléctrica para acoplar una herramienta. | Diseño compacto para una mejor movilidad y menos necesidad de espacio de almacenamiento. | **Filtro clase L.** | Sistema de purga de aire. | Función de ventilación de escape. | Apto para líquidos. | Uso continuo en trabajos duros.

**NOVEDAD**

¡CON SISTEMA DE PURGA DE AIRE!

ASPIRADOR

RP300YDL**ESPECIFICACIONES**

Potencia	1.000 W
Volumen del aire	3,6 m ³ /min
Depresión máxima	210 Mbar/21 kPa
Toma eléctrica herramienta	De 100 a 2.600 W
Aislamiento	Toma de tierra
Volumen del depósito	30 Litros en seco 30 Litros en mojado
Dimensiones	398×391×658 mm
Peso	7,8 Kg
Accesorios suministrados	Adaptador para herramienta. Gancho. Manguera de aspiración. Tubo (x2). Boquilla para suelos. Boquilla para rincones. Boquilla de aspiración. Boquilla redonda con cepillo. Soporte para el tubo. Bolsa de filtro de PE. Bolsa de filtro de microfibra. Filtro L.

| Protección contra la descarga de electricidad estática. | Equipado con toma eléctrica para acoplar una herramienta. | Diseño compacto para una mejor movilidad y menos necesidad de espacio de almacenamiento. | **Filtro clase L.** | Sistema de purga de aire. | Función de ventilación de escape. | Apto para líquidos. | Uso continuo en trabajos duros.

**NOVEDAD**

¡CON SISTEMA DE PURGA DE AIRE!

DECAPADORAS



DECAPADORA

RH600T



ESPECIFICACIONES

Potencia	2.000 W
Caudal de aire	2 modos de 250 a 500 l/min
Temperatura	I-450°/II-600°
Botón aire frío	1
Pantalla digital LCD	No
Diámetro boquilla	34,5 mm
Dimensiones	245×83×250 mm
Peso	0,57 Kg
Accesorios suministrados	Set de decapado. Maletín



Acc. pág.313

| 2 configuraciones de calor. | Flujo de aire frío para un enfriamiento rápido. | Protección contra sobrecalentamiento. | Diseño ergonómico con empuñadura suave para un uso prolongado cómodo. | Gancho para facilitar el almacenamiento o el uso estacionario. | Uso continuo en trabajos medios.

DECAPADORA

RH650V



ESPECIFICACIONES

Potencia	2.000 W
Caudal de aire	5 modos de 250 a 500 l/min
Temperatura	I-50°/II-50°-650
Pantalla digital LCD	Sí
Diámetro boquilla	34,5 mm
Dimensiones	245×83×254 mm
Peso	0,79 Kg
Accesorios suministrados	Set de decapado. Maletín



Acc. pág.313

| 2 configuraciones de calor. | Pantalla digital LCD para controlar la temperatura y el caudal del aire. | Ajuste de la temperatura en pasos de diez grados y cinco modos de caudal de aire para una pluralidad de trabajos. | Protección contra sobrecalentamiento. | Diseño ergonómico con empuñadura suave para un uso prolongado cómodo. | Uso continuo en trabajos medios.